

Dell™ Latitude™ D620

# Quick Reference Guide

## Notes, Notices, and Cautions



**NOTE:** A NOTE indicates important information that helps you make better use of your computer.



**NOTICE:** A NOTICE indicates either potential damage to hardware or loss of data and tells you how to avoid the problem.



**CAUTION:** A CAUTION indicates a potential for property damage, personal injury, or death.

## Abbreviations and Acronyms

For a complete list of abbreviations and acronyms, see the *User's Guide* (depending on your operating system, double-click the *User's Guide* icon on your desktop or click **Start** → **Help and Support Center** → **User and system guides**).

If you purchased a Dell™ n Series computer, any references in this document to Microsoft® Windows® operating systems are not applicable.



**NOTE:** Some features may not be available for your computer or in certain countries.

---

**Information in this document is subject to change without notice.**

© 2006 Dell Inc. All rights reserved.

Reproduction in any manner whatsoever without the written permission of Dell Inc. is strictly forbidden.

Trademarks used in this text: *Dell*, the *DELL* logo, *Wi-Fi Catcher*, *ExpressCharge*, *Dell MediaDirect*, and *Latitude* are trademarks of Dell Inc.; *Intel* and *Pentium* are registered trademarks of Intel Corporation; *Microsoft* and *Windows* are registered trademarks of Microsoft Corporation.

Other trademarks and trade names may be used in this document to refer to either the entities claiming the marks and names or their products. Dell Inc. disclaims any proprietary interest in trademarks and trade names other than its own.

# Contents

<b>Finding Information</b> . . . . .	<b>5</b>
<b>Setting Up Your Computer</b> . . . . .	<b>9</b>
<b>About Your Computer</b> . . . . .	<b>10</b>
Front View . . . . .	10
Left Side View . . . . .	11
Right Side View . . . . .	12
Back View . . . . .	12
Bottom View . . . . .	13
<b>Using a Battery</b> . . . . .	<b>14</b>
Battery Performance . . . . .	14
Checking the Battery Charge . . . . .	15
Charging the Battery . . . . .	16
Replacing the Battery . . . . .	17
Storing a Battery . . . . .	18
<b>Troubleshooting</b> . . . . .	<b>18</b>
Lockups and Software Problems . . . . .	18
The computer does not start up . . . . .	18
The computer stops responding . . . . .	18
A program stops responding or crashes repeatedly . . . . .	18
A program is designed for an earlier Microsoft® Windows® operating system . . . . .	18
A solid blue screen appears . . . . .	19
Dell MediaDirect™ problems . . . . .	19
Other software problems . . . . .	19
Dell Diagnostics . . . . .	20
<b>Index</b> . . . . .	<b>23</b>



## Finding Information

 **NOTE:** Some features or media may be optional and may not ship with your computer. Some features or media may not be available in certain countries.

 **NOTE:** Additional information may ship with your computer.

What Are You Looking For?	Find It Here
<ul style="list-style-type: none"><li>• A diagnostic program for my computer</li><li>• Drivers for my computer</li><li>• My computer documentation</li><li>• My device documentation</li><li>• Notebook System Software (NSS)</li></ul>	<p><b>Drivers and Utilities CD (also known as ResourceCD)</b></p> <p><b>NOTE:</b> The <i>Drivers and Utilities</i> CD is optional and may not ship with your computer.</p> <p>Documentation and drivers are already installed on your computer. You can use the CD to reinstall drivers (see "Reinstalling Drivers and Utilities" in your <i>User's Guide</i>) or to run the Dell Diagnostics (see "Dell Diagnostics" on page 20).</p> <div data-bbox="721 720 992 980"></div> <p>Readme files may be included on your CD to provide last-minute updates about technical changes to your computer or advanced technical-reference material for technicians or experienced users.</p> <p><b>NOTE:</b> Drivers and documentation updates can be found at <a href="http://support.dell.com">support.dell.com</a>.</p>

- Warranty information
- Terms and Conditions (U.S. only)
- Safety instructions
- Regulatory information
- Ergonomics information
- End User License Agreement

### Dell™ Product Information Guide



---

**What Are You Looking For?**

---

- How to remove and replace parts
- Specifications
- How to configure system settings
- How to troubleshoot and solve problems

---

**Find It Here**

---

**Dell Latitude™ User's Guide**

Microsoft® Windows® XP Help and Support Center

**1** Click **Start**→ **Help and Support**→ **Dell User and System Guides**→ **System Guides**.

**2** Click the User's Guide for your computer.

The *User's Guide* is also available on the optional *Drivers and Utilities* CD.

---

- Service Tag and Express Service Code
- Microsoft Windows License Label

**Service Tag and Microsoft Windows License**

These labels are located on your computer.

- Use the Service Tag to identify your computer when you use [support.dell.com](http://support.dell.com) or contact technical support.
- Enter the Express Service Code to direct your call when contacting technical support.



What Are You Looking For?	Find It Here
<ul style="list-style-type: none"> <li>• Solutions — Troubleshooting hints and tips, articles from technicians, online courses, frequently asked questions</li> <li>• Community — Online discussion with other Dell customers</li> <li>• Upgrades — Upgrade information for components, such as memory, the hard drive, and the operating system</li> <li>• Customer Care — Contact information, service call and order status, warranty, and repair information</li> <li>• Service and support — Service call status and support history, service contract, online discussions with technical support</li> <li>• Reference — Computer documentation, details on my computer configuration, product specifications, and white papers</li> <li>• Downloads — Certified drivers, patches, and software updates</li> <li>• Notebook System Software (NSS) — If you reinstall the operating system for your computer, you should also reinstall the NSS utility. NSS provides critical updates for your operating system and support for Dell™ 3.5-inch USB floppy drives, Intel® Pentium® M processors, optical drives, and USB devices. NSS is necessary for correct operation of your Dell computer. The software automatically detects your computer and operating system and installs the updates appropriate for your configuration.</li> </ul>	<p><b>Dell Support Website</b> — <a href="http://support.dell.com">support.dell.com</a></p> <p><b>NOTE:</b> Select your region or business segment to view the appropriate support site.</p> <p>To download Notebook System Software:</p> <ol style="list-style-type: none"> <li>1 Go to <b>support.dell.com</b>, select your region or business segment, and enter your Service Tag.</li> <li>2 Select <b>Drivers &amp; Downloads</b> and click <b>Go</b>.</li> <li>3 Click your operating system and search for the keyword <i>Notebook System Software</i>.</li> </ol> <p><b>NOTE:</b> The <b>support.dell.com</b> user interface may vary depending on your selections.</p>
<ul style="list-style-type: none"> <li>• Software upgrades and troubleshooting hints — Frequently asked questions, hot topics, and general health of your computing environment</li> </ul>	<p><b>Dell Support Utility</b></p> <p>The Dell Support Utility is an automated upgrade and notification system installed on your computer. This support provides real-time health scans of your computing environment, software updates, and relevant self-support information. Access the Dell Support Utility from the  icon in the taskbar. For more information, see your <i>User's Guide</i>.</p>
<ul style="list-style-type: none"> <li>• How to use Windows XP</li> <li>• How to work with programs and files</li> <li>• How to personalize my desktop</li> </ul>	<p><b>Windows Help and Support Center</b></p> <ol style="list-style-type: none"> <li>1 Click <b>Start</b> → <b>Help and Support</b>.</li> <li>2 Type a word or phrase that describes your problem and click the arrow icon.</li> <li>3 Click the topic that describes your problem.</li> <li>4 Follow the instructions on the screen.</li> </ol>

---

**What Are You Looking For?**

---

**Find It Here**

---

**Dell QuickSet Help**

To view *Dell QuickSet Help*, right-click the  icon in the Microsoft® Windows® taskbar.

For more information on Dell QuickSet, see your *User's Guide*.

---

- How to reinstall my operating system

**Operating System CD**

**NOTE:** The *Operating System CD* may be optional and may not ship with your computer.

The operating system is already installed on your computer. To reinstall your operating system, use the *Operating System CD*. See your *User's Guide* for instructions.



After you reinstall your operating system, use the *Drivers and Utilities CD (ResourceCD)* to reinstall drivers for the devices that came with your computer.

Your operating system product key label is located on your computer.

**NOTE:** The color of your CD varies based on the operating system you ordered.

---



## Setting Up Your Computer

**⚠ CAUTION:** Before you begin any of the procedures in this section, follow the safety instructions in the *Product Information Guide*.

- 1 Unpack the accessories box.
- 2 Set aside the contents of the accessories box, which you will need to complete the setup of your computer.  
The accessories box also contains user documentation and any software or additional hardware (such as PC Cards, drives, or batteries) that you have ordered.
- 3 Connect the AC adapter to the AC adapter connector on the computer and to the electrical outlet.



- 4 Open the computer display and press the power button to turn on the computer (see "Front View" on page 10).

**📌 NOTE:** It is recommended that you turn on and shut down your computer at least once before you install any cards or connect the computer to a docking device or other external device, such as a printer.

# About Your Computer

## Front View

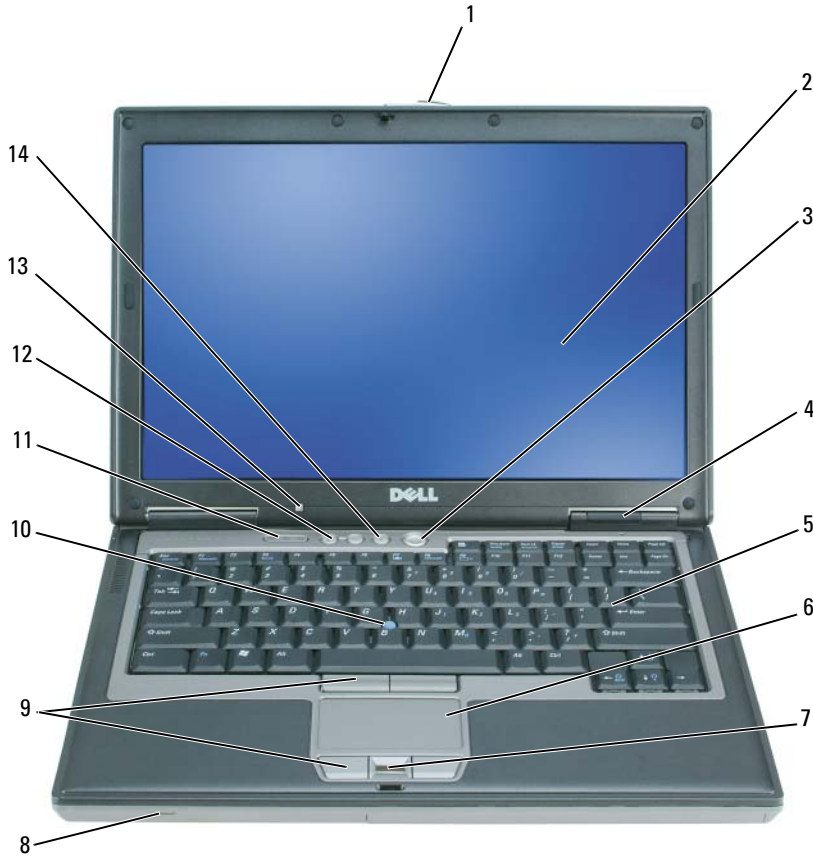

- |    |                               |    |                        |    |                               |
|----|-------------------------------|----|------------------------|----|-------------------------------|
| 1  | display latch                 | 2  | display                | 3  | power button                  |
| 4  | device status lights          | 5  | keyboard               | 6  | touch pad                     |
| 7  | fingerprint reader (optional) | 8  | speaker                | 9  | touch pad/track stick buttons |
| 10 | track stick                   | 11 | keyboard status lights | 12 | volume control buttons        |
| 13 | ambient light sensor (ALS)    | 14 | mute button            |    |                               |

**NOTE:** The ALS is disabled when you receive the computer. For more information about the ALS, see the computer *User's Guide*.

## Left Side View

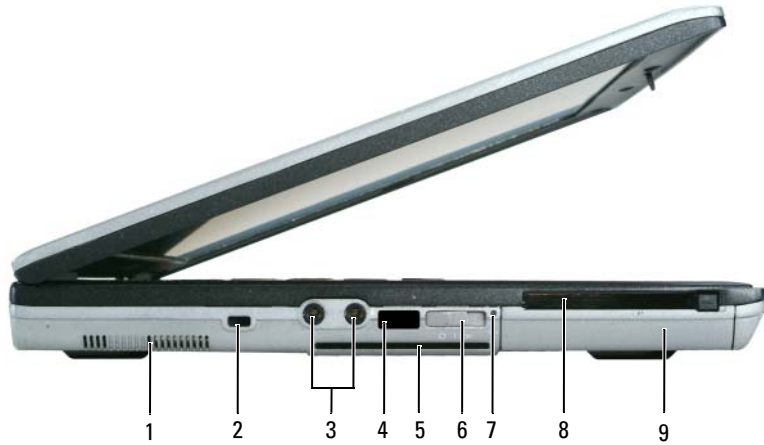

- |   |                      |   |                             |   |                      |
|---|----------------------|---|-----------------------------|---|----------------------|
| 1 | air vents            | 2 | security cable slot         | 3 | audio connectors (2) |
| 4 | infrared sensor      | 5 | smart card slot             | 6 | wireless switch      |
| 7 | Wi-Fi Catcher™ light | 8 | PC Card or ExpressCard slot | 9 | hard drive           |
- NOTE:** For information about the functions of the wireless switch, see the computer *User's Guide*.

## Right Side View



- 1 media bay      2 device latch release      3 USB connectors (2)

## Back View

**⚠ CAUTION:** Do not block, push objects into, or allow dust to accumulate in the air vents. Do not store your computer in a low-airflow environment, such as a closed briefcase, while it is running. Restricting the airflow can damage the computer or cause a fire.

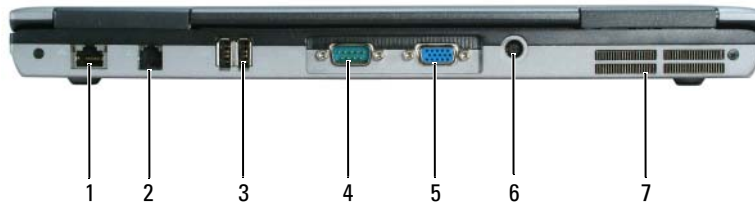

- 1 network connector (RJ-45)      2 modem connector (RJ-11)      3 USB connectors (2)  
4 serial connector      5 video connector      6 AC adapter connector  
7 air vents

## Bottom View

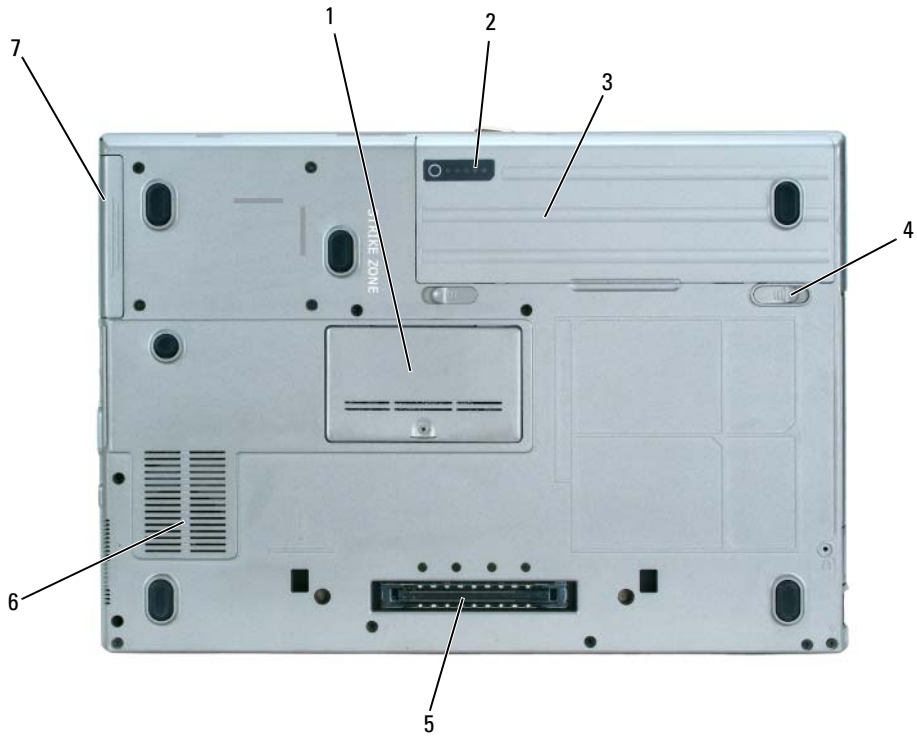

- |   |                                |   |                          |   |           |
|---|--------------------------------|---|--------------------------|---|-----------|
| 1 | memory module cover            | 2 | battery charge gauge     | 3 | battery   |
| 4 | battery-bay latch releases (2) | 5 | docking-device connector | 6 | air vents |
| 7 | hard drive                     |   |                          |   |           |

# Using a Battery

## Battery Performance

 **NOTE:** For information about the Dell™ warranty for your computer, see the *Product Information Guide* or separate paper warranty document that shipped with your computer.

For optimal computer performance and to help preserve BIOS settings, operate your Dell portable computer with the main battery installed at all times. One battery is supplied as standard equipment in the battery bay.

 **NOTE:** Because the battery may not be fully charged, use the AC adapter to connect your new computer to an electrical outlet the first time you use the computer. For best results, operate the computer with the AC adapter until the battery is fully charged. To view battery charge status, click **Start**→ **Control Panel**→ **Power Options**→ **Power Meter**.

Battery operating time varies depending on operating conditions.

 **NOTE:** Battery operating time (the time the battery can hold a charge) decreases over time. Depending on how often the battery is used and the conditions under which it is used, you may need to purchase a new battery during the life of your computer.

Operating time is significantly reduced when you perform operations including, but not limited to, the following:

- Using optical drives
- Using wireless communications devices, PC Cards, or USB devices
- Using high-brightness display settings, 3D screen savers, or other power-intensive programs such as 3D games
- Running the computer in maximum performance mode (see "Configuring Power Management Settings" in your *User's Guide*)

 **NOTE:** It is recommended that you connect your computer to an electrical outlet when writing to a CD or DVD.

You can check the battery charge (see "Checking the Battery Charge" on page 15) before you insert the battery into the computer. You can also set power management options to alert you when the battery charge is low (see "Configuring Power Management Settings" in your *User's Guide*).

 **CAUTION:** Using an incompatible battery may increase the risk of fire or explosion. Replace the battery only with a compatible battery purchased from Dell. The battery is designed to work with your Dell computer. Do not use a battery from other computers with your computer.

 **CAUTION:** Do not dispose of batteries with household waste. When your battery no longer holds a charge, call your local waste disposal or environmental agency for advice on disposing of a lithium-ion battery. See "Battery Disposal" in the *Product Information Guide*.

 **CAUTION:** Misuse of the battery may increase the risk of fire or chemical burn. Do not puncture, incinerate, disassemble, or expose the battery to temperatures above 65°C (149°F). Keep the battery away from children. Handle damaged or leaking batteries with extreme care. Damaged batteries may leak and cause personal injury or equipment damage.

## Checking the Battery Charge

The Dell QuickSet Battery Meter, the Microsoft Windows Power Meter window and  icon, the battery charge gauge, and the low-battery warning provide information on the battery charge.

### Dell™ QuickSet Battery Meter

If Dell QuickSet is installed, press <Fn><F3> to display the QuickSet Battery Meter. The Battery Meter displays status, battery health, charge level, and charge completion time for the battery in your computer. For more information about QuickSet, right-click the  icon in the taskbar, and click **Help**.

### Microsoft® Windows® Power Meter

The Windows Power Meter indicates the remaining battery charge. To check the Power Meter, double-click the  icon on the taskbar.

If the computer is connected to an electrical outlet, a  icon appears.

### Charge Gauge

Before you insert a battery, press the status button on the battery charge gauge to illuminate the charge-level lights. Each light represents approximately 20 percent of the total battery charge. For example, if the battery has 80 percent of its charge remaining, four of the lights are on. If no lights appear, the battery has no charge.



1 battery

2 battery charge gauge

## Health Gauge

The battery operating time is largely determined by the number of times it is charged. After hundreds of charge and discharge cycles, batteries lose some charge capacity, or battery health. To check the battery health, press and hold the status button on the battery charge gauge for at least 3 seconds. If no lights appear, the battery is in good condition, and more than 80 percent of its original charge capacity remains. Each light represents incremental degradation. If five lights appear, less than 60 percent of the charge capacity remains, and you should consider replacing the battery. See "Specifications" in your *User's Guide* for more information about the battery operating time.

## Low-Battery Warning



**NOTICE:** To avoid losing or corrupting data, save your work immediately after a low-battery warning. Then connect the computer to an electrical outlet, or install a second battery in the media bay. If the battery runs completely out of power, hibernate mode begins automatically.

A low-battery warning occurs when the battery charge is approximately 90 percent depleted. The computer beeps once, indicating that minimal battery operating time remains. During that time, the speaker beeps periodically. If two batteries are installed, the low-battery warning means that the combined charge of both batteries is approximately 90 percent depleted. The computer enters hibernate mode when the battery charge is at a critically low level. For more information about low-battery alarms, see "Configuring Power Management Settings" in your *User's Guide*.

## Charging the Battery



**NOTE:** With Dell™ ExpressCharge™, when the computer is turned off, the AC adapter charges a completely discharged battery to 80 percent in about 1 hour and to 100 percent in approximately 2 hours. Charge time is longer with the computer turned on. You can leave the battery in the computer for as long as you like. The battery's internal circuitry prevents the battery from overcharging.



**NOTE:** If you want to use a 9-cell battery to obtain Dell ExpressCharge, you need to use it in conjunction with a 90-W AC adapter.

When you connect the computer to an electrical outlet or install a battery while the computer is connected to an electrical outlet, the computer checks the battery charge and temperature. If necessary, the AC adapter then charges the battery and maintains the battery charge.

If the battery is hot from being used in your computer or being in a hot environment, the battery may not charge when you connect the computer to an electrical outlet.

The battery is too hot to start charging if the  light flashes alternately green and orange. Disconnect the computer from the electrical outlet and allow the computer and the battery to cool to room temperature. Then connect the computer to an electrical outlet to continue charging the battery.



## Replacing the Battery

**⚠ CAUTION:** Before performing these procedures, turn off the computer, disconnect the AC adapter from the electrical outlet and the computer, disconnect the modem from the wall connector and computer, and remove any other external cables from the computer.

**➡ NOTICE:** You must remove all external cables from the computer to avoid possible connector damage.

**⚠ CAUTION:** Using an incompatible battery may increase the risk of fire or explosion. Replace the battery only with a compatible battery purchased from Dell. The battery is designed to work with your Dell™ computer. Do not use a battery from other computers with your computer.

For information about replacing the second battery, if applicable, see "Media Bay" in the User's Guide.

To remove the battery:

- 1 If the computer is connected to a docking device (docked), undock it. See the documentation that came with your docking device for instructions.
- 2 Ensure that the computer is turned off or in hibernate mode (see "Hibernate Mode" in your *User's Guide*). Slide the two battery-bay latch releases on the bottom of the computer toward the sides of the computer until they are engaged.
- 3 Grasp the battery by the battery tab and slide the battery horizontally toward the front of the computer.
- 4 Lift to remove the battery from the bay.

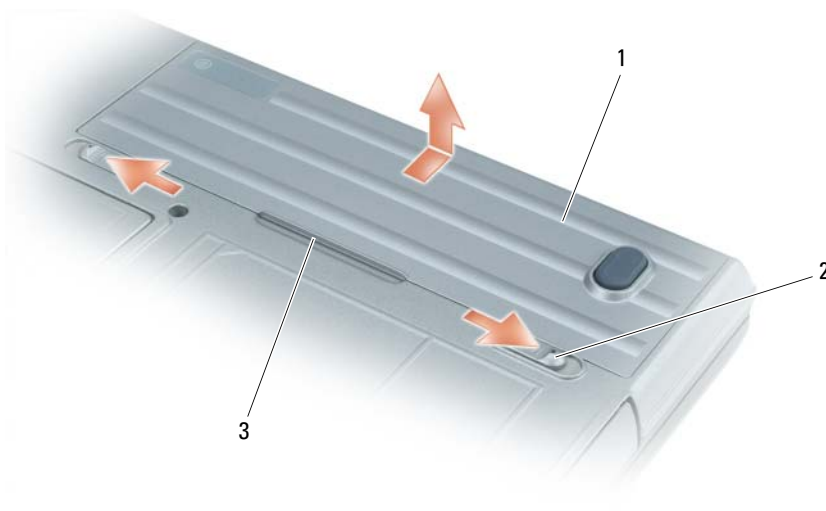

1 battery    2 battery-bay latch release (2)    3 battery tab

To replace the battery, follow the removal procedure in reverse order.

## Storing a Battery

Remove the battery when you store your computer for an extended period of time. A battery discharges during prolonged storage. After a long storage period, recharge the battery fully before you use it (see "Charging the Battery" on page 16).

# Troubleshooting

## Lockups and Software Problems



**CAUTION:** Before you begin any of the procedures in this section, follow the safety instructions in the *Product Information Guide*.

### The computer does not start up

**ENSURE THAT THE AC ADAPTER IS FIRMLY CONNECTED TO THE COMPUTER AND TO THE ELECTRICAL OUTLET.**

### The computer stops responding



**NOTICE:** You might lose data if you are unable to perform an operating system shutdown.

**TURN THE COMPUTER OFF** — If you are unable to get a response by pressing a key on your keyboard or moving your mouse, press and hold the power button for at least 8 to 10 seconds until the computer turns off. Then restart your computer.

### A program stops responding or crashes repeatedly



**NOTE:** Software usually includes installation instructions in its documentation or on a floppy disk or CD.

**END THE PROGRAM** —

- 1 Press <Ctrl> <Shift> <Del> simultaneously.
- 2 Click Task Manager.
- 3 Click the program that is no longer responding.
- 4 Click End Task.

**CHECK THE SOFTWARE DOCUMENTATION** — If necessary, uninstall and then reinstall the program.

### A program is designed for an earlier Microsoft® Windows® operating system

**RUN THE PROGRAM COMPATIBILITY WIZARD** — The Program Compatibility Wizard configures a program so that it runs in an environment similar to non-Windows XP operating system environments.

- 1 Click Start → All Programs → Accessories → Program Compatibility Wizard → Next.
- 2 Follow the instructions on the screen.

## A solid blue screen appears

**TURN THE COMPUTER OFF** — If you are unable to get a response by pressing a key on your keyboard or moving your mouse, press and hold the power button for at least 8 to 10 seconds until the computer turns off. Then restart your computer.

## Dell MediaDirect™ problems

**CHECK THE DELL MEDIADIRECT HELP FILE FOR INFORMATION** — Click the question mark icon at the bottom of the Dell MediaDirect screen to access Help.

**TO PLAY MOVIES WITH DELL MEDIADIRECT, YOU MUST HAVE A DVD DRIVE AND THE DELL DVD PLAYER** — If you purchased a DVD drive with your computer, this software should already be installed.

**VIDEO QUALITY PROBLEMS** — Turn off the Use **Hardware Acceleration** option. This feature takes advantage of the special processing in some graphics cards to reduce processor requirements when playing DVDs and certain types of video files.

**CANNOT PLAY SOME MEDIA FILES** — Because Dell MediaDirect provides access to media files outside the Windows XP operating system environment, access to licensed content is restricted. Licensed content is digital content that has Digital Rights Management (DRM) applied to it. The Dell MediaDirect environment cannot verify the DRM restrictions, so the licensed files cannot be played. Licensed music and video files have a lock icon next to them. You can access licensed files in the Windows XP operating system environment.

**ADJUSTING THE COLOR SETTINGS FOR MOVIES THAT CONTAIN SCENES THAT ARE TOO DARK OR TOO BRIGHT** —

Click **EagleVision** to use a video enhancement technology that detects video content and dynamically adjusts the brightness/contrast/saturation ratios.



**NOTICE:** You cannot reinstall the Dell MediaDirect feature if you reformat the hard drive. Contact Dell for assistance (see "Contacting Dell" in your *User's Guide*).

## Other software problems

**CHECK THE SOFTWARE DOCUMENTATION OR CONTACT THE SOFTWARE MANUFACTURER FOR TROUBLESHOOTING INFORMATION** —

- Ensure that the program is compatible with the operating system installed on your computer.
- Ensure that your computer meets the minimum hardware requirements needed to run the software. See the software documentation for information.
- Ensure that the program is installed and configured properly.
- Verify that the device drivers do not conflict with the program.
- If necessary, uninstall and then reinstall the program.

**BACK UP YOUR FILES IMMEDIATELY.**

**USE A VIRUS-SCANNING PROGRAM TO CHECK THE HARD DRIVE, FLOPPY DISKS, OR CDS.**

**SAVE AND CLOSE ANY OPEN FILES OR PROGRAMS AND SHUT DOWN YOUR COMPUTER THROUGH THE START MENU.**

**SCAN THE COMPUTER FOR SPYWARE** — If you are experiencing slow computer performance, you frequently receive pop-up advertisements, or you are having problems connecting to the Internet, your computer might be infected with spyware. Use an anti-virus program that includes anti-spyware protection (your program may require an upgrade) to scan the computer and remove spyware. For more information, go to [support.dell.com](http://support.dell.com) and search for the keyword *spyware*.

**RUN THE DELL DIAGNOSTICS** — See "Dell Diagnostics" on page 20. If all tests run successfully, the error condition is related to a software problem.

## Dell Diagnostics



**CAUTION:** Before you begin any of the procedures in this section, follow the safety instructions in the *Product Information Guide*.

### When to Use the Dell Diagnostics

If you experience a problem with your computer, perform the checks in "Lockups and Software Problems" on page 18 and run the Dell Diagnostics before you contact Dell for technical assistance.

It is recommended that you print these procedures before you begin.



**NOTICE:** The Dell Diagnostics works only on Dell™ computers.



**NOTE:** The *Drivers and Utilities* CD is optional and may not ship with your computer.

Start the Dell Diagnostics from either your hard drive or from the *Drivers and Utilities* CD (also known as the *ResourceCD*).

### Starting the Dell Diagnostics From Your Hard Drive

The Dell Diagnostics is located on a hidden diagnostic utility partition on your hard drive.



**NOTE:** If your computer cannot display a screen image, contact Dell (see "Contacting Dell" in your *User's Guide*).

- 1 Shut down the computer.
- 2 If the computer is connected to a docking device (docked), undock it. See the documentation that came with your docking device for instructions.
- 3 Connect the computer to an electrical outlet.
- 4 Diagnostics can be invoked one of two ways:
  - Turn on the computer. When the DELL™ logo appears, press <F12> immediately. Select Diagnostics from the boot menu and press <Enter>.



**NOTE:** If you wait too long and the operating system logo appears, continue to wait until you see the Microsoft® Windows® desktop. Then shut down your computer and try again.



- Press and hold the <Fn> key while powering the computer on.



**NOTE:** If you see a message stating that no diagnostics utility partition has been found, run the Dell Diagnostics from the *Drivers and Utilities CD*.

The computer runs the Pre-boot System Assessment, a series of initial tests of your system board, keyboard, hard drive, and display.

- During the assessment, answer any questions that appear.
- If a failure is detected, the computer stops and beeps. To stop the assessment and restart the computer, press <Esc>; to continue to the next test, press <y>; to retest the component that failed, press <r>.
- If failures are detected during the Pre-boot System Assessment, write down the error code(s) and contact Dell (see "Contacting Dell" in your *User's Guide*).

If the Pre-boot System Assessment completes successfully, you receive the message `Booting Dell Diagnostic Utility Partition`. Press any key to continue.

- 5 Press any key to start the Dell Diagnostics from the diagnostics utility partition on your hard drive.

### Starting the Dell Diagnostics From the Drivers and Utilities CD

- 1 Insert the *Drivers and Utilities* CD.
- 2 Shut down and restart the computer.

When the DELL logo appears, press <F12> immediately.

If you wait too long and the Windows logo appears, continue to wait until you see the Windows desktop. Then shut down your computer and try again.

 **NOTE:** The next steps change the boot sequence for one time only. On the next start-up, the computer boots according to the devices specified in system setup.

- 3 When the boot device list appears, highlight **CD/DVD/CD-RW Drive** and press <Enter>.
- 4 Select the **Boot from CD-ROM** option from the menu that appears and press <Enter>.
- 5 Type 1 to start the menu and press <Enter> to proceed.
- 6 Select **Run the 32 Bit Dell Diagnostics** from the numbered list. If multiple versions are listed, select the version appropriate for your computer.
- 7 When the Dell Diagnostics **Main Menu** appears, select the test you want to run.

## Dell Diagnostics Main Menu

- 1 After the Dell Diagnostics loads and the **Main Menu** screen appears, click the button for the option you want.

Option	Function
Express Test	Performs a quick test of devices. This test typically takes 10 to 20 minutes and requires no interaction on your part. Run <b>Express Test</b> first to increase the possibility of tracing the problem quickly.
Extended Test	Performs a thorough check of devices. This test typically takes 1 hour or more and requires you to answer questions periodically.
Custom Test	Tests a specific device. You can customize the tests you want to run.
Symptom Tree	Lists the most common symptoms encountered and allows you to select a test based on the symptom of the problem you are having.

- 2 If a problem is encountered during a test, a message appears with an error code and a description of the problem. Write down the error code and problem description and follow the instructions on the screen. If you cannot resolve the error condition, contact Dell (see "Contacting Dell" in your *User's Guide*).



**NOTE:** The Service Tag for your computer is located at the top of each test screen. If you contact Dell, technical support will ask for your Service Tag.

- 3 If you run a test from the **Custom Test** or **Symptom Tree** option, click the applicable tab described in the following table for more information.

Tab	Function
Results	Displays the results of the test and any error conditions encountered.
Errors	Displays error conditions encountered, error codes, and the problem description.
Help	Describes the test and may indicate requirements for running the test.
Configuration	Displays your hardware configuration for the selected device.  The Dell Diagnostics obtains configuration information for all devices from system setup, memory, and various internal tests, and it displays the information in the device list in the left pane of the screen. The device list may not display the names of all the components installed on your computer or all devices attached to your computer.
Parameters	Allows you to customize the test by changing the test settings.

- 4 When the tests are completed, if you are running the Dell Diagnostics from the *Drivers and Utilities* CD, remove the CD.
- 5 When the tests are complete, close the test screen to return to the **Main Menu** screen. To exit the Dell Diagnostics and restart the computer, close the **Main Menu** screen.

# Index

## B

- battery
  - charge gauge, 15
  - charging, 16
  - health gauge, 16
  - performance, 14
  - power meter, 15
  - removing, 17
  - storing, 18

## C

- CD
  - Operating System, 8
- computer
  - crashes, 18-19
  - slow performance, 20
  - stops responding, 18

## D

- Dell
  - support site, 7
- Dell Diagnostics, 20
- Dell MediaDirect
  - problems, 19
- diagnostics
  - Dell, 20
  - Drivers and Utilities CD, 5

## documentation

- device, 5
  - online, 7
  - ResourceCD, 5
  - User's Guide, 6
- ## drivers
- ResourceCD, 5
- ## Drivers and Utilities CD, 5

## F

- Finding Information, 5

## H

- hardware
  - Dell Diagnostics, 20

## L

- labels
  - Microsoft Windows, 6
  - Service Tag, 6

## M

- Microsoft Windows label, 6

## O

- Operating System
  - CD, 8
  - Installation Guide, 8
- Operating System CD, 8

## P

- problems
  - blue screen, 19
  - computer crashes, 18-19
  - computer does not start up, 18
  - computer stops responding, 18
    - Dell Diagnostics, 20
    - Dell MediaDirect, 19
  - lockups, 18
  - program crashes, 18
  - program stops responding, 18
  - programs and Windows
    - compatibility, 18
  - slow computer
    - performance, 20
  - software, 18-19
  - spyware, 20

## Q

- QuickSet Help, 8

## **R**

- reinstalling
  - Drivers and Utilities CD, 5
  - ResourceCD, 5
- ResourceCD
  - Dell Diagnostics, 20

## **S**

- safety instructions, 5
- Service Tag, 6
- software
  - problems, 18-19
- spyware, 20
- Starting the Dell Diagnostics
  - From the Drivers and Utilities CD, 21
- Starting the Dell Diagnostics
  - From Your Hard Drive, 20
- system views
  - back, 12
  - bottom, 13
  - front, 10
  - left side, 11
  - right side, 12

## **T**

- troubleshooting
  - Dell Diagnostics, 20

## **U**

- User's Guide, 6

## **W**

- warranty, 5
- Windows XP
  - Program Compatibility Wizard, 18
- wizards
  - Program Compatibility Wizard, 18



Dell™ Latitude™ D620

# Stručná referenční příručka

## Poznámky, upozornění a varování



**POZNÁMKA:** POZNÁMKA označuje důležité informace, které pomáhají lepšímu využití počítače.



**UPOZORNĚNÍ:** UPOZORNĚNÍ upozorňuje na možné poškození hardwaru nebo ztrátu dat a obsahuje pokyny, jak těmto problémům předejít.



**VÝSTRAHA: VAROVÁNÍ** upozorňuje na potenciální poškození majetku a riziko úrazu nebo smrti.

## Zkratky a značky

Úplný seznam zkratek a značek je uveden v *příručce uživatelské* (v závislosti na operačním systému poklepejte na ikonu Příručky uživatelské na pracovní ploše nebo klepněte na tlačítko **Start**→ **Help and Support Center** (Nápověda a odborná pomoc)→ **User and system guides** (Uživatelské a systémové příručky)).

Pokud jste zakoupili počítač řady Dell™ n Series, neplatí pro vás žádný odkaz na operační systém Microsoft® Windows® uvedený v této příručce.



**POZNÁMKA:** Některé funkce nemusí být v některých zemích v počítači dostupné.

---

**Informace v tomto dokumentu se mohou bez předchozího upozornění změnit.**

© 2006 Dell Inc. Všechna práva vyhrazena.

Jakákoli reprodukce bez písemného povolení společnosti Dell Inc. je přísně zakázána.

Obchodní značky použité v tomto textu: *Dell*, logo *DELL*, *Wi-Fi Catcher*, *ExpressCharge*, *Dell MediaDirect* a *Latitude* jsou ochranné známky společnosti Dell Inc.; *Intel* a *Pentium* jsou registrované ochranné známky společnosti Intel Corporation; *Microsoft* a *Windows* jsou registrované ochranné známky společnosti Microsoft Corporation.

Ostatní obchodní známky a obchodní názvy mohou být v tomto dokumentu použity jako odkazy na vlastníky těchto značek a názvů nebo příslušných produktů. Společnost Dell Inc. si nečiní nárok na jiné obchodní značky a názvy, než své vlastní.

# Obsah

<b>Vyhledání informací</b> . . . . .	<b>29</b>
<b>Instalace počítače</b> . . . . .	<b>33</b>
<b>Váš počítač</b> . . . . .	<b>34</b>
Čelní pohled . . . . .	34
Levá strana . . . . .	35
Pohled zprava . . . . .	36
Pohled zezadu . . . . .	36
Pohled zespodu . . . . .	37
<b>Používání baterie</b> . . . . .	<b>38</b>
Výkon baterie . . . . .	38
Kontrola nabití baterie . . . . .	39
Dobíjení baterie . . . . .	40
Výměna baterie . . . . .	41
Skladování baterie . . . . .	42
<b>Odstraňování problémů</b> . . . . .	<b>42</b>
Zablokování a problémy se softwarem . . . . .	42
Počítač nelze spustit . . . . .	42
Počítač přestal reagovat . . . . .	42
Program přestal reagovat nebo se opakovaně hroutí . . . . .	42
Program je určen pro starší verzi operačního systému Microsoft® Windows® . . . . .	42
Zobrazí se modrá obrazovka . . . . .	43
Problémy s aplikací Dell MediaDirect™ . . . . .	43
Jiné problémy se softwarem . . . . .	43
Diagnostický nástroj Dell Diagnostics . . . . .	44
 Rejstřík . . . . .	 47



## Vyhledání informací

**POZNÁMKA:** Některé funkce nebo média jsou doplňková a nemusela být s tímto počítačem dodána. Některé funkce nebo média pravděpodobně nebudou v některých zemích k dispozici.

**POZNÁMKA:** Dodatečné informace byly pravděpodobně dodány s počítačem.

### Hledané informace

- Diagnostický program pro počítač
- Ovladače pro počítač
- Dokumentace k počítači
- Dokumentace k zařízení
- Notebook System Software (NSS)

### Kde je naleznete

#### Disk CD s ovladači a nástroji (též zdrojový disk CD)

**POZNÁMKA:** Disk CD s ovladači a nástroji je doplňkový a s tímto počítačem nemusel být dodán.

Dokumentace a ovladače jsou již v počítači nainstalovány. Tento disk CD můžete použít k nové instalaci ovladačů (viz „Nová instalace ovladačů a nástrojů“ v *příručce uživatelské*) nebo ke spuštění diagnostického nástroje Dell Diagnostics (viz „Diagnostický nástroj Dell Diagnostics“ Na straně 44).



Disk CD může obsahovat soubory Readme, které poskytují nejaktuálnější informace o technických změnách počítače nebo rozšířené technické referenční materiály pro technické pracovníky a pokročilé uživatele.

**POZNÁMKA:** Nejnovější ovladače a aktualizace dokumentace jsou k dispozici na webu [support.dell.com](http://support.dell.com).

- Informace o záruce
- Podmínky (jen USA)
- Bezpečnostní pokyny
- Informace o předpisech
- Informace o ergonomii
- Licenční smlouva s koncovým uživatelem

### Informační příručka produktu Dell™



---

## Hledané informace

- Odstraňování a výměna součástí
- Technické údaje
- Konfigurace systému
- Odstraňování a řešení problémů

---

## Kde je naleznete

### Příručky uživatelské k počítači Dell Latitude™

Nápověda a centrum podpory systému Microsoft® Windows® XP

**1** Klepněte na tlačítko **Start**→ **Help and Support** (Nápověda a podpora)→ **Dell User and System Guides** (Uživatelské a systémové příručky Dell)→ **System Guides** (Systémové příručky).

**2** Klepněte na uživatelskou příručku pro váš počítač.

Na doplňkovém disku CD s *ovladači a nástroji* je rovněž k dispozici *příručka uživatelské*.

- 
- Servisní štítek a kód expresní služby
  - Licenční štítek systému Microsoft Windows

### Servisní značka a licence Microsoft Windows

Štítky jsou umístěny na vašem počítači.

- Servisní štítek použijte pro identifikaci počítače na webových stránkách [support.dell.com](http://support.dell.com) nebo při kontaktu s technickou podporou.
- Při kontaktu s technickou podporou zadejte pro přeměření hovoru kód expresní služby.



Hledané informace	Kde je naleznete
<ul style="list-style-type: none"> <li>• Řešení – tipy a rady pro odstraňování problémů, články odborníků, školení online, časté dotazy</li> <li>• Community (Veřejnost) – Diskuse online s ostatními zákazníky společnosti Dell</li> <li>• Upgrady – informace o upgradech komponent, například paměti, pevného disku a operačního systému</li> <li>• Péče o zákazníky – kontaktní informace, servisní volání a stav objednávky, záruka a informace o opravách</li> <li>• Servis a podpora – stav servisního požadavku a historie odborné podpory, servisní kontrakt, diskuze online s odbornou podporou</li> <li>• Reference – dokumentace k počítači, podrobnosti o individuální konfiguraci počítače, specifikace produktů a oficiální dokumenty</li> <li>• Soubory ke stažení – certifikované ovladače, opravy a aktualizace softwaru</li> <li>• Notebook System Software (NSS) – Pokud znovu nainstalujete operační systém v počítači, musíte také znovu nainstalovat nástroj NSS. Nástroj NSS zajišťuje důležité aktualizace operačního systému, podporu disketových jednotek 3,5" USB Dell™, procesorů Intel® Pentium® M, optických jednotek a zařízení USB. Nástroj NSS je nezbytný pro správnou funkci vašeho počítače Dell. Tento software automaticky rozpozná počítač a operační systém a nainstaluje aktualizace, které odpovídají individuální konfiguraci.</li> </ul>	<p><b>Web odborné pomoci společnosti Dell – support.dell.com</b></p> <p><b>POZNÁMKA:</b> Po vybrání oblasti nebo obchodního segmentu se zobrazí příslušná stránka odborné pomoci.</p> <p>Stažení softwaru Notebook System Software:</p> <ol style="list-style-type: none"> <li>1 Přejděte na web <a href="http://support.dell.com">support.dell.com</a>, vyberte region nebo obchodní segment a zadejte servisní štítek.</li> <li>2 Vyberte položku <b>Drivers &amp; Downloads</b> (Ovladače a soubory ke stažení) a klepněte na tlačítko <b>Go</b> (Přejít).</li> <li>3 Klepněte na váš operační systém a hledejte klíčové slovo <i>Notebook System Software</i>.</li> </ol> <p><b>POZNÁMKA:</b> Uživatelské rozhraní webu <a href="http://support.dell.com">support.dell.com</a> se může lišit v závislosti na provedených výběrech.</p>
<ul style="list-style-type: none"> <li>• Aktualizace softwaru a tipy pro odstraňování problémů – časté dotazy, žhavá témata celkový stav počítačového prostředí</li> </ul>	<p><b>Nástroj Dell Support Utility</b></p> <p>Nástroj Dell Support Utility je systém automatických aktualizací a oznamování nainstalovaný v počítači. Tato podpora sleduje v reálném čase stav vašeho počítačového prostředí, aktualizace softwaru a odpovídající informace o vlastní podpoře. K nástroji Dell Support Utility můžete přistupovat prostřednictvím  ikony na hlavním panelu. Další informace najdete v <i>příručce uživatelské</i>.</p>
<ul style="list-style-type: none"> <li>• Práce se systémem Windows XP</li> <li>• Jak pracovat s programy a soubory</li> <li>• Jak přizpůsobit pracovní plochu</li> </ul>	<p><b>Centrum pro nápovědu a podporu Windows</b></p> <ol style="list-style-type: none"> <li>1 Klepněte na tlačítko <b>Start</b> → <b>Help and Support</b> (Nápověda a odborná pomoc).</li> <li>2 Napište slovo nebo frázi popisující vzniklé potíže a klepněte na ikonu se šipkou.</li> <li>3 Klepněte na téma popisující vaše potíže.</li> <li>4 Postupujte podle pokynů na obrazovce.</li> </ol>

---

## Hledané informace

---

## Kde je naleznete

---

### Nápověda pro sadu Dell QuickSet

Chcete-li zobrazit nápovědu pro sadu *Dell QuickSet*, klepněte pravým tlačítkem  myši na panelu nástrojů Microsoft® Windows®.

Další informace o sadě *Dell QuickSet* najdete v *příručce uživatelské*.

---

- Nová instalace operačního systému

### Disk CD s operačním systémem

**POZNÁMKA:** Disk CD s *operačním systémem* je volitelný a nemusel být s tímto počítačem dodán.

Operační systém je již v počítači nainstalován. Chcete-li stávající operační systém přeinstalovat, použijte disk CD s *operačním systémem*. Viz *Příručka uživatelské* pro pokyny.



Po nové instalaci operačního systému použijte disk CD s *ovladači a nástroji (zdrojový disk CD)* pro novou instalaci ovladačů zařízení dodaných s počítačem.

Štítek s kódem operačního systému product key se nachází na počítači.

**POZNÁMKA:** Barva CD závisí na operačním systému, který jste si objednali.

---



## Instalace počítače

**!** **VÝSTRAHA:** Před prováděním některého z postupů uvedených v této části si přečtěte bezpečnostní pokyny v *Informační příručce produktu*.

- 1 Rozbalte krabici s příslušenstvím.
- 2 Obsah krabice s příslušenstvím budete používat při instalaci počítače.  
V krabici s příslušenstvím je i dokumentace a objednaný software či doplňkový hardware (například karty PC Card, jednotky a baterie).
- 3 Ke konektoru napájení počítače a do zásuvky napájení připojte napájecí adaptér.



- 4 Otevřete displej počítače a stisknutím vypínače zapněte počítač (viz „Čelní pohled“ Na straně 34).

**!** **POZNÁMKA:** Před instalací karet nebo připojení počítače k dokovacím zařízením nebo jinému externímu zařízení, například k tiskárně, doporučujeme počítač alespoň jednou zapnout a vypnout.

# Váš počítač

## Čelní pohled



- |    |                                 |    |                        |    |   |
|----|---------------------------------|----|------------------------|----|---|
| 1  | západka displeje                | 2  | obrazovka              | 3  | tlačítko napájení                       |
| 4  | kontrolky zařízení              | 5  | klávesnice             | 6  | dotyková podložka                       |
| 7  | čtečka otisků prstů (volitelná) | 8  | reproduktor            | 9  | tlačítka pro dotykovou podložku/tyčinku |
| 10 | tyčinka                         | 11 | kontrolky klávesnice   | 12 | tlačítka ovládní hlasitosti             |
| 13 | snímač okolního světla (ALS)    | 14 | tlačítko vypnutí zvuku |    |   |

**POZNÁMKA:** U zakoupeného počítače je funkce ALS deaktivována. Další informace o funkci ALS viz příručka uživatelské.

## Levá strana

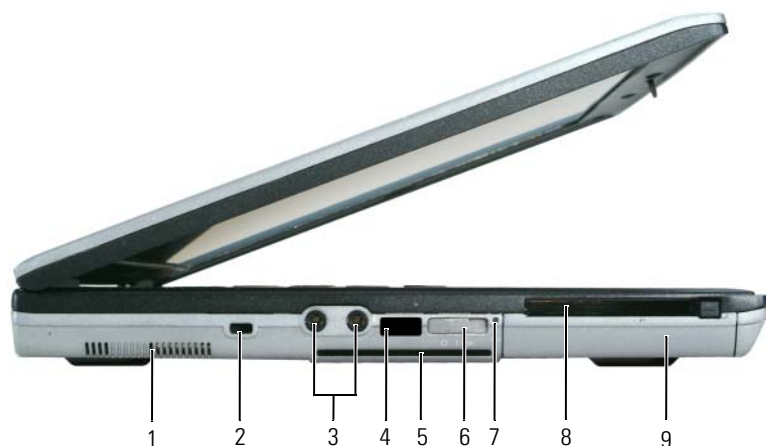

- |   |                          |   |                                    |   |  |
|---|--------------------------|---|------------------------------------|---|--|
| 1 | větrací otvory           | 2 | bezpečnostní oko                   | 3 | zvukové konektory (2)  |
| 4 | infračervený snímač      | 5 | pozice pro kartu Smart             | 6 | přepínač bezdrátové komunikace   |
|   |                          |   |                                    |   | <b>POZNÁMKA:</b> Informace o funkcích přepínače bezdrátové komunikace viz příručka uživatelské k počítači. |
| 7 | indikátor Wi-Fi Catcher™ | 8 | slot pro kartu PC nebo ExpressCard | 9 | pevný disk   |

## Pohled zprava



- 1 pozice pro média    2 uvolnění západky zařízení    3 konektory USB (2)

## Pohled zezadu

**⚠ VÝSTRAHA:** Nezakrývejte větrací otvory, dejte pozor, aby se do nich nedostaly žádné předměty, a zabraňte shromáždění prachu v nich. Spuštěný počítač neuchovávejte v prostředí se slabým větráním, například v uzavřeném kufříku. Při nedostatečném proudění vzduchu hrozí poškození počítače nebo požár.

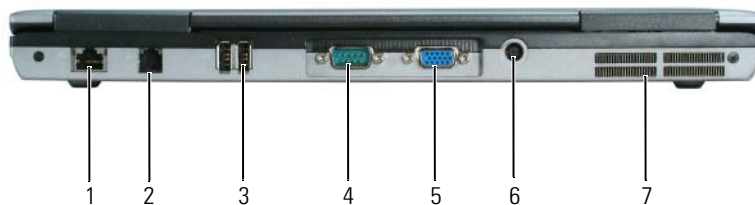

- 1 síťový konektor (RJ-45)    2 konektor modemu (RJ-11)    3 konektory USB (2)  
4 konektor sériového rozhraní    5 konektor zobrazovacího zařízení    6 konektor napájení  
7 větrací otvory

## Pohled zespodu

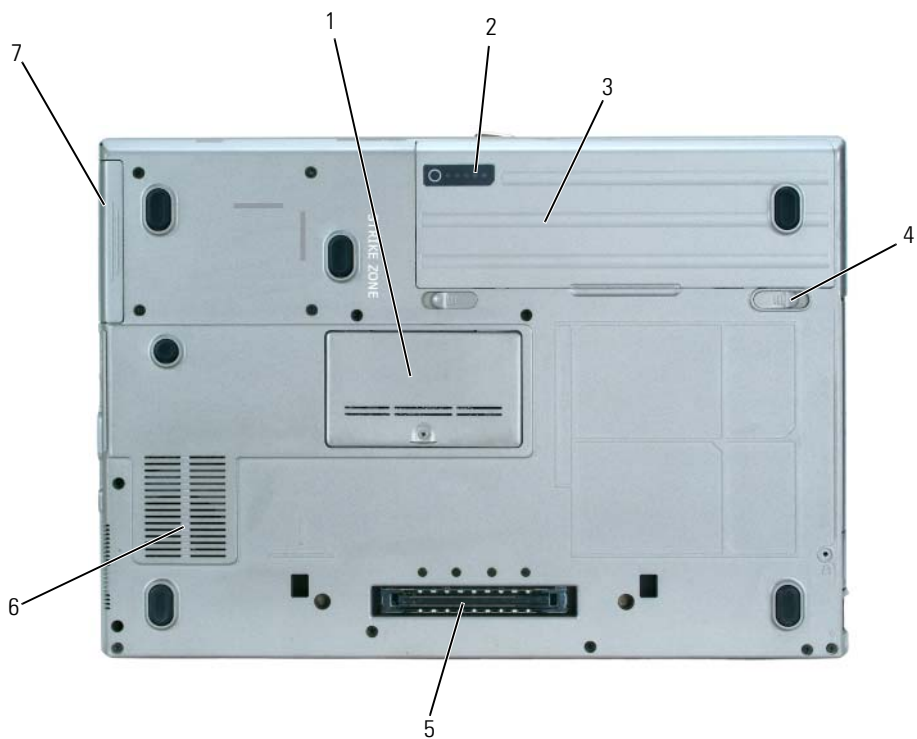

- |   |                                 |   |  |   |                |
|---|---------------------------------|---|--|---|----------------|
| 1 | kryt paměťového modulu          | 2 | stupnice nabití baterie                      | 3 | baterie        |
| 4 | pojistky zásuvky na baterii (2) | 5 | konektor pro připojení k dokovacím zařízením | 6 | větrací otvory |
| 7 | pevný disk                      |   |  |   |                |

# Používání baterie

## Výkon baterie

 **POZNÁMKA:** Informace o záruce společnosti Dell™ na tento počítač najdete v *Informační příručka produktu* nebo v samostatném dokumentu se zněním záruky, který byl dodán s počítačem.

Pro dosažení optimálního výkonu počítače a zachování nastavení systému BIOS používejte tento přenosný počítač Dell vždy s nainstalovanou hlavní baterií. Jedna baterie je dodávána jako standardní vybavení v přihrádce.

 **POZNÁMKA:** Vzhledem k tomu, že baterie nemusí být zcela nabitá, před prvním použitím připojte nový počítač pomocí napájecího adaptéru k elektrické zásuvce. Chcete-li dosáhnout optimálního výsledku, používejte počítač s napájecím adaptérem, dokud nebude baterie zcela nabitá. Chcete-li zobrazit stav baterie, přejděte do části **Ovládací panely** → **Možnosti napájení** → **Měřič napájení**.

Provozní délka baterie se liší v závislosti na provozních podmínkách.

 **POZNÁMKA:** Délka provozu baterie (doba udržení napětí) se časem snižuje. V závislosti na frekvenci a podmínkách používání baterie bude během životnosti počítače pravděpodobně nutné zakoupit novou baterii.

Provozní doba se značně snižuje při provádění následujících operací (včetně, ale bez omezení):

- Používání optických jednotek
- Používání zařízení pro bezdrátovou komunikaci, karet PC nebo zařízení USB
- Používání velmi jasných nastavení zobrazení, spořičů obrazovky 3D nebo jiných programů náročných na spotřebu, například her 3D
- Používání počítače v režimu maximálního výkonu (viz „Konfigurování nastavení řízení spotřeby“ v *příručce uživatelské*)

 **POZNÁMKA:** Před zápisem na disk CD nebo DVD doporučujeme připojit počítač k elektrické zásuvce.

Před vložením do počítače můžete zkontrolovat napětí baterie (viz „Kontrola nabití baterie“ Na straně 39). Můžete rovněž nastavit možnosti řízení spotřeby, které vás upozorní na vybití baterie (viz „Konfigurování nastavení řízení spotřeby“ v *příručce uživatelské*).

 **VÝSTRAHA:** V případě používání nevhodné baterie hrozí zvýšené nebezpečí požáru nebo výbuchu. Baterii nahrad'te pouze kompatibilní baterií zakoupenou u prodejce Dell. Tato baterie je určena pro napájení tohoto počítače Dell. V tomto počítači nepoužívejte baterie vyjmuté z jiných počítačů.

 **VÝSTRAHA:** Baterie nevhazujte do domácího odpadu. Pokud baterii již nelze nabít, informujte se o možnosti likvidace baterií Li-Ion u místní organizace pro likvidaci odpadu nebo ochranu životního prostředí. Viz část **Likvidace baterie** v *Informační příručka produktu*.

 **VÝSTRAHA:** V případě nevhodné manipulace s baterií hrozí zvýšené nebezpečí požáru nebo popálení chemikáliemi. Baterii neperforujte, nespalujte, nedemontujte ani nevystavujte teplotě nad 65°C (149°F). Udržujte baterii mimo dosah dětí. Při manipulaci s poškozenými nebo tekoucími bateriemi postupujte s maximální opatrností. Z poškozených baterií mohou vytékat chemické látky, které mohou způsobit zranění osob nebo poškození zařízení.

## Kontrola nabití baterie

Měřič baterie Dell QuickSet Battery Meter, okno **Power Meter** (Měřič napájení) operačního systému Microsoft Windows a  ikona, měřič nabití baterie a signalizace vybití baterie poskytují informace o nabití baterie.

### Měřič baterie Dell™ QuickSet Battery Meter

<F3> Je-li nainstalována sada Dell QuickSet, stisknutím to zobrazíte měřič baterie QuickSet Battery Meter. Na okně měřiče baterie je zobrazen stav, úroveň nabití a doba do dokončení nabíjení baterie v počítači.

Chcete-li získat další informace o sadě QuickSet, klepněte pravým tlačítkem myši na  ikonu na hlavním panelu a potom klepněte na položku **Help** (Nápověda).

### Měřič napájení systému Microsoft® Windows®

Měřič napájení systému Windows ukazuje zbývající dobu nabíjení baterie. Stav měřiče napájení zobrazíte poklepáním na  ikonu na hlavním panelu.

Pokud je počítač připojen k elektrické zásuvce, zobrazí se  ikona .

### Měřidlo nabití

Před nainstalováním baterie stiskněte stavové tlačítko na měřidlo nabití baterie; zobrazí se indikátory úrovně nabití. Každý indikátor představuje přibližně 20 procent celkové kapacity baterie. Například pokud baterii zbývá 80 procent energie, svítí čtyři indikátory. Pokud nesvítí žádný indikátor, baterie je vybitá.



1 baterie

2 stupnice nabití baterie

## Měřidlo stavu

Na délku provozu baterie má z velké části vliv frekvence nabíjení. Po stovkách cyklů nabití a vybití se snižuje kapacita nabíjení neboli stav baterie. Chcete-li zkontrolovat stav baterie, stiskněte a podržte stavové tlačítko na měřidle nabití baterie alespoň 3 sekundy. Pokud se nezobrazí žádné indikátory, baterie je v dobrém stavu a má k dispozici více než 80 procent své původní kapacity nabíjení. Osm indikátorů představuje postupnou degradaci. Pokud se zobrazí pět indikátorů, zbývá méně než 60 procent kapacity nabíjení a je třeba zvážit pořízení nové baterie. Další informace o délce provozu baterie najdete v části „Specifikace“ v *příručce uživatelské*.

## Upozornění na vybití baterie



**UPOZORNĚNÍ:** Aby nedošlo ke ztrátě nebo poškození dat, ihned po upozornění na vybití baterie uložte práci. Potom připojte počítač k elektrické zásuvce nebo vložte do pozice pro média druhou baterii. Pokud se baterie zcela vybita, počítač přejde automaticky do režimu spánku.

K upozornění na vybití baterie dojde, když je kapacita baterie vyčerpána přibližně z 90 procent. Počítač jedním pípnutím signalizuje, že zbývá minimální provozní doba baterie. Po tuto zbývající dobu se z reproduktorů ozývá pravidelné pípnání. Pokud jsou nainstalovány dvě baterie, signál upozornění na vybití baterie znamená, že společná kapacita obou baterií je vyčerpána přibližně z 90 procent. Jakmile napětí baterie klesne na kritickou úroveň, počítač přejde do režimu spánku. Další informace o alarmech vybité baterie najdete v části „Konfigurování nastavení řízení spotřeby“ v *příručce uživatelské*.

## Dobíjení baterie



**POZNÁMKA:** Je-li počítač vypnutý, s nabíječkou Dell™ ExpressCharge™ napájecí adaptér nabije zcela vybitou baterii na 80 procent přibližně za hodinu na 100 procent přibližně za 2 hodiny. Je-li počítač zapnutý, je doba nabíjení delší. Baterii můžete ponechat v počítači libovolně dlouho. Vnitřní okruh baterie zabraňuje přebíjení baterie.



**POZNÁMKA:** Chcete-li použít 9čláčkovou baterii pro dosažení Dell ExpressCharge, musíte ji použít v kombinaci s napájecím adaptérem 90W AC.

Když připojíte počítač k elektrické zásuvce nebo když nainstalujete baterii do počítače, který je připojený k elektrické zásuvce, počítač zkontroluje nabití baterie a teplotu. Napájecí adaptér potom podle potřeby nabije baterii a bude ji udržovat nabitou.

Pokud byla baterie používána v počítači nebo byla v horkém prostředí a je horká, po připojení počítače do elektrické zásuvky se baterie pravděpodobně nenabije.

Pokud indikátor  bliká střídavě zeleně a oranžově, baterie je příliš horká, aby se mohla začít nabíjet. Odpojte počítač z elektrické zásuvky a nechte počítač a baterii vychladnout na pokojovou teplotu. Potom připojte počítač k elektrické zásuvce a pokračujte v nabíjení baterie.



## Výměna baterie

**⚠ VÝSTRAHA:** Před prováděním těchto postupů vypněte počítač, odpojte napájecí adaptér z elektrické zásuvky a od počítače, odpojte modem ze stěnového konektoru a od počítače a odpojte ostatní vnější kabely od počítače.

**🔄 UPOZORNĚNÍ:** Aby se zabránilo možnému poškození kabelů, musíte od počítače odpojit všechny externí kabely.

**⚠ VÝSTRAHA:** V případě používání nevhodné baterie hrozí zvýšené nebezpečí požáru nebo výbuchu. Baterii nahrad'te pouze kompatibilní baterií zakoupenou u prodejce Dell. Tato baterie je určena pro napájení tohoto počítače Dell™. V tomto počítači nepoužívejte baterie vyjmuté z jiných počítačů.

Informace o výměně druhé baterie (je-li k dispozici), viz „Pozice pro média“ v příručce uživatelské.

Postup při odstranění baterie:

- 1 Je-li počítač připojen k základnové stanici, odpojte ho. Pokyny naleznete v dokumentaci dodané se základnovou stanicí.
- 2 Zkontrolujte, zda je počítač vypnutý nebo se nachází v režimu spánku (viz „Režim spánku“ v příručce uživatelské). Posuňte pojistky pozice pro dvě baterie na spodní straně počítače směrem k bočním stranám počítače tak, aby pojistky zapadly.
- 3 Uchopte baterii za výstupek a zasuňte ji vodorovně směrem k přední straně počítače.
- 4 Zvedněte a vyjměte baterii z pozice.

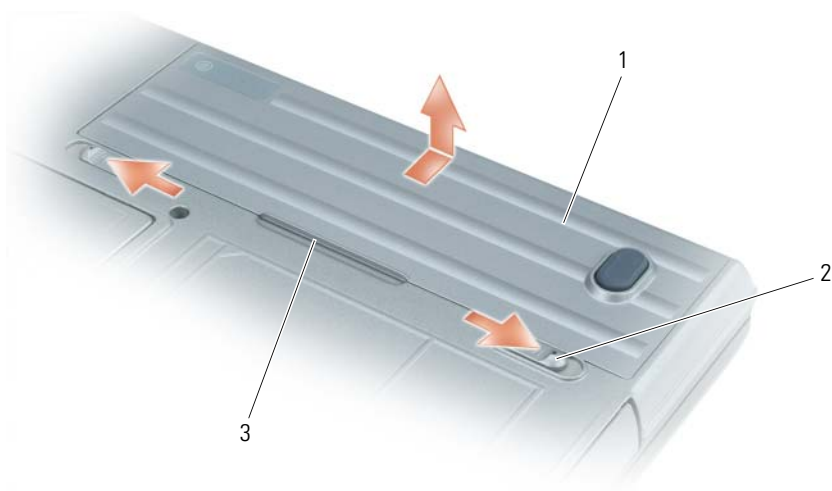

1 baterie    2 pojistka pozice baterie (2)    3 výstupek na baterii

Při výměně baterie postupujte podle pokynů v opačném pořadí.

## Skladování baterie

Před dlouhodobým uložením počítače vyjměte počítač. Během dlouhodobého skladování se baterie vybije. Po dlouhodobém skladování baterii před používáním znovu zcela nabijte (viz „Dobíjení baterie“ Na straně 40).

## Odstraňování problémů

### Zablokování a problémy se softwarem

 **VÝSTRAHA:** Před prováděním některého z postupů uvedených v této části si přečtěte bezpečnostní pokyny v *Informační příručka produktu*.

### Počítač nelze spustit

**ZKONTROLUJTE, ZDA JE NAPÁJECÍ ADAPTÉR ŘÁDNĚ PŘIPOJEN K POČÍTAČI A K ELEKTRICKÉ ZÁSUVCE.**

### Počítač přestal reagovat

 **UPOZORNĚNÍ:** Pokud řádně neukončíte operační systém, může dojít ke ztrátě dat.

**VYPNĚTE POČÍTAČ** – Pokud počítač nereaguje na stisknutí libovolné klávesy na klávesnici nebo na pohyb myši, stiskněte a podržte vypínač alespoň 8 až 10 sekund, dokud se počítač nevypne. Potom počítač restartujte.

### Program přestal reagovat nebo se opakovaně hrouť

 **POZNÁMKA:** V dokumentaci k softwaru nebo na disketě nebo na disku CD jsou obvykle uvedeny pokyny pro instalaci.

#### UKONČETE PROGRAM –

- 1 Opakovaně stiskněte kombinaci kláves <Ctrl><Shift><Del>.
- 2 Klepněte na tlačítko Správce úkolů.
- 3 Klepněte na program, který přestal reagovat.
- 4 Klepněte na tlačítko Ukončit úlohu.

**ZKONTROLUJTE DOKUMENTACI K SOFTWARE** – V případě potřeby software odinstalujte a znovu nainstalujte.

### Program je určen pro starší verzi operačního systému Microsoft® Windows®

**SPUSŤTE PRŮVODCE NASTAVENÍM KOMPATIBILITY PROGRAMU** – Průvodce nastavením kompatibility programu nakonfiguruje program tak, aby jej bylo možné spustit v prostředí, které je podobné prostředí operačních systémů jiných, než Windows XP.

- 1 Klepněte na tlačítko Start → All Programs (Programy) → Accessories (Příslušenství) → Program Compatibility Wizard (Průvodce nastavením kompatibility programu) → Next (Další).
- 2 Postupujte podle pokynů na obrazovce.

## Zobrazí se modrá obrazovka

**VYPNĚTE POČÍTAČ** – Pokud počítač nereaguje na stisknutí libovolné klávesy na klávesnici nebo na pohyb myši, stiskněte a podržte vypínač alespoň 8 až 10 sekund, dokud se počítač nevypne. Potom počítač restartujte.

## Problémy s aplikací Dell MediaDirect™

**PŘEČTĚTE SI SOUBOR S NÁPOVĚDOU PRO APLIKACI DELL MEDIADIRECT** – Klepnutím na ikonu s otazníkem v dolní části obrazovky Dell MediaDirect přejdete na nápořvědu.

**CHCETE-LI PŘEHRÁVAT FILMY V APLIKACI DELL MEDIADIRECT, MUSÍTE MÍT K DISPOZICI JEDNOTKU DVD A PŘEHRÁVAČ DELL DVD** – Pokud jste s počítačem zakoupili jednotku DVD, bude tento software již nainstalován.

**PROBLÉMY S KVALITOU VIDEOA** – Vypněte možnost Use Hardware Acceleration (Použití hardwarovou akceleraci). Tato funkce využívá rozšířeného výkonu některých grafických karet pro snížení zatížení procesoru během přehrávání disků DVD a některých videosouborů.

**NELZE PŘEHRÁT NĚKTERÉ SOUBORY MÉDIÍ** – Vzhledem k tomu, že aplikace Dell MediaDirect umožňuje přístup k souborům s médii mimo prostředí operačního systému Windows XP, je přístup k licencovanému obsahu omezen. Licencovaný obsah je digitální obsah, na který se vztahuje správa digitálních médií DRM (Digital Rights Management). Prostředí aplikace Dell MediaDirect nemůže ověřovat omezení DRM a proto licencované soubory nelze přehrát. Vedle ikon licencovaných hudebních souborů a videosouborů se nachází ikona zámku. Licencované soubory můžete přehrávat v prostředí operačního systému Windows XP.

### ÚPRAVY NASTAVENÍ BAREV PRO FILMY, KTERÉ OBSAHUJÍ PŘÍLIŠ TMAVÉ NEBO PŘÍLIŠ SVĚTLÉ SCÉNY –

Klepnutím na položku EagleVision bude použita technologie vylepšení obrazu, která rozpozná obsah videa a dynamicky upraví úroveň jasu, kontrastu a sytosti.



**UPOZORNĚNÍ:** Po naformátování pevného disku nelze aplikaci Dell MediaDirect znovu nainstalovat. Obraťte se o pomoc na společnost Dell (viz část „Kontaktování společnosti Dell“ v příručce uživatelské).

## Jiné problémy se softwarem

**POKRYNÝ PRO ODSTRANĚNÍ PROBLÉMŮ VYHLEDEJTE V DOKUMENTACI K SOFTWAREM NEBO SE OBRÁŤTE NA VÝROBCE SOFTWAREM –**

- Přesvědčte se, zda je program kompatibilní s operačním systémem nainstalovaným v počítači.
- Přesvědčte se, zda počítač splňuje minimální požadavky na hardware, který je nezbytný pro spuštění software. Další informace najdete v dokumentaci k softwarem.
- Přesvědčte se, zda je program řádně nainstalován a nakonfigurován.
- Ověřte, zda nedochází ke konfliktu ovladačů zařízení s programem.
- V případě potřeby software odinstalujte a znovu nainstalujte.

**IHNED ZAZÁLOHUJTE SOUBORY.**

**PROVĚŘTE PEVNÝ DISK, DISKETY NEBO DISKY CD ANTIVIROVÝM SOFTWAREM.**

**ULOŽTE A ZAVŘETE VŠECHNY OTEVŘENÉ SOUBORY, UKONČETE VŠECHNY SPUŠTĚNÉ PROGRAMY A VYPNĚTE POČÍTAČ PROSTŘEDNICTVÍM NABÍDKY START.**

**PROVĚŘTE, ZDA SE V POČÍTAČI NEVYSKYTUJE SPYWARE** – Pokud je výkon počítače nízký, často se zobrazují místní okna s reklamním obsahem nebo máte problémy s připojením k Internetu, počítač je pravděpodobně zasažen spywarem. Prověřte počítač antivirovým programem, který obsahuje ochranu před spywarem (pravděpodobně bude třeba program zaktualizovat), a odstraňte spyware. Chcete-li získat další informace, přejděte na web [support.dell.com](http://support.dell.com) a vyhledejte klíčové slovo *spyware*.

**SPUSŤTE DIAGNOSTICKÝ NÁSTROJ DELL** – Viz „Diagnostický nástroj Dell Diagnostics“ Na straně 44. Pokud všechny testy proběhnou úspěšně, chyba souvisí se softwarovým problémem.

## Diagnostický nástroj Dell Diagnostics

 **VÝSTRAHA:** Před prováděním některého z postupů uvedených v této části si přečtěte bezpečnostní pokyny v *Informační příručce produktu*.

### Kdy použít diagnostický program Dell Diagnostics

Dojde-li k problémům s počítačem, před kontaktováním odborné pomoci společnosti Dell proveďte kontrolní kroky uvedené v části „Zablokování a problémy se softwarem“ Na straně 42 a spusťte diagnostický nástroj Dell.

Doporučujeme vám si tyto postupy před zahájením práce vytisknout.

 **UPOZORNĚNÍ:** Diagnostický nástroj Dell Diagnostics funguje pouze v počítačích Dell™.

 **POZNÁMKA:** Disk CD s *ovladači a nástroji* je doplňkový a s tímto počítačem nemusel být dodán.

Spusťte program Dell Diagnostics buď z pevného disku nebo z Disku CD *Ovladače a nástroje* (dříve nazývaný *Resource CD*).

### Spuštění diagnostického nástroje Dell z pevného disku

Diagnostický program Dell Diagnostics je umístěn ve skrytém oddílu diagnostického nástroje na pevném disku.

 **POZNÁMKA:** Pokud se obrazovce počítače nezobrazuje žádný obraz, obraťte se na společnost Dell (viz část „Kontaktování společnosti Dell“ v *příručce uživatelské*).

- 1 Vypněte počítač.
- 2 Je-li počítač připojen k základnové stanici, odpojte ho. Pokyny naleznete v dokumentaci dodané se základnovou stanicí.
- 3 Připojte počítač do zásuvky.
- 4 Diagnostický nástroj Dell lze spustit dvěma způsoby:
  - Zapněte počítač. Ihned po zobrazení loga DELL™ stiskněte klávesu <F12>. V nabídce po spuštění vyberte možnost Diagnostics (Diagnostika) a stiskněte klávesu <Enter>.
  -  **POZNÁMKA:** Pokud čekáte příliš dlouho a objeví se logo operačního systému, počkejte, dokud se nezobrazí plocha Microsoft® Windows®. Poté vypněte počítač a opakujte akci.
  - Během spouštění počítače stiskněte a podržte klávesu .



**POZNÁMKA:** Jestliže se zobrazí zpráva, že nelze nalézt žádný oddíl s diagnostickým nástrojem, spusíte diagnostický nástroj Dell z disku CD s *ovladači a nástroji*.

Počítač spustí zkoušku Pre-boot System Assessment, sérii počátečních testů systémové desky, klávesnice, pevného disku a obrazovky.

- Během zkoušek odpovězte na všechny kladené otázky.
- Pokud bude zjištěna nějaká chyba, počítač přestane a vydá zvukový signál. Chcete-li zkoušku zastavit a počítač restartovat, stiskněte ; chcete-li pokračovat v dalším testu, stiskněte <Esc><y>; chcete-li znovu otestovat součást, která selhala, stiskněte <r>.
- Pokud jsou během kontroly systému před spuštěním nalezeny chyby, запиšte chybové kódy a obraďte se na společnost Dell (viz část „Kontaktování společnosti Dell“ v *příručce uživatelské*).

Pokud diagnostický program Pre-boot System Assessment proběhne úspěšně, zobrazí se zpráva `Booting Dell Diagnostic Utility Partition` (Restartování nástroje diagnostického programu Dell Diagnostics). `Press any key to continue` (Pokračujte stisknutím libovolné klávesy).

- 5 Stisknutím libovolné klávesy spustíte diagnostický program Dell Diagnostics z oddílu s diagnostickým nástrojem na pevném disku.

### **Spuštění diagnostického nástroje Dell z disku CD s ovladači a nástroji**

- 1 Vložte Disk CD s *ovladači a nástroji*.

- 2 Vypněte a restartujte počítač.

Když se zobrazí logo DELL, stiskněte ihned <F12>.

Pokud čekáte příliš dlouho a zobrazí se logo systému Windows, čekejte dále, dokud se nezobrazí pracovní plocha systému Windows. Poté vypněte počítač a opakujte akci.



**POZNÁMKA:** Další kroky změny spouštěcí sekvenci pouze jednou. Při příštím spuštění se počítač spustí podle zařízení uvedených v systémovém nastavení.

- 3 Když se zobrazí seznam spouštěcích zařízení, klepněte na položku **Ovladač CD/DVD/CD-RW** a stiskněte <Enter>.
- 4 V nabídce zobrazené nabídce disku CD-ROM vyberte příkaz **Boot** (Zavést) a stiskněte klávesu <Enter>.
- 5 Zadáním 1 spustíte nabídku a pokračujte stisknutím klávesy <Enter>.
- 6 Z očíslovaného seznamu zvolte položku **Spustit 32bitový diagnostický program Dell Diagnostics**. Je-li v seznamu uvedeno několik verzí, zvolte verzi odpovídající vašemu počítači.
- 7 Když se zobrazí **Main Menu** (Hlavní nabídka) diagnostického programu Dell Diagnostics, zvolte test, který chcete spustit.

## Hlavní nabídka diagnostického programu Dell Diagnostics

- 1 Po spuštění programu Dell Diagnostics a zobrazení **Main Menu** (Hlavní nabídka) klepněte na tlačítko požadované činnosti.

Možnost	Funkce
Express Test (Expresní zkouška)	Provede rychlou zkoušku zařízení. Tento test obvykle trvá 10 až 20 minut a není nutné, abyste do něj zasahovali. <b>Expresní test</b> , který zvyšuje pravděpodobnost rychlého odstranění, je vhodné spustit nejdříve.
Extended Test (Podrobná zkouška)	Provede důkladnou zkoušku zařízení. Tento test obvykle trvá 1 hodinu nebo déle a vyžaduje pravidelné odpovědi uživatele.
Custom Test (Vlastní zkouška)	Zkouší konkrétní zařízení. Testy, které chcete spustit, si můžete přizpůsobit.
Symptom Tree (Strom příznaků)	Uvádí seznam nejběžnějších příznaků a umožňuje výběr testu na základě příznaku problému, který máte.

- 2 Pokud na problém narazíte během testu, zobrazí se hlášení s chybovým kódem a popisem daného problému. Kód chyby a popis problému si opište a poté postupujte podle pokynů na obrazovce.

Pokud nemůžete zjistit příčinu problému, obraťte se na společnost Dell (viz část „Kontaktování společnosti Dell“ v *příručce uživatelské*).



**POZNÁMKA:** Servisní štítek vašeho počítače se nachází v horní části obrazovky při každém testu. Když se obrátíte na společnost Dell, pracovníci technické podpory budou servisní štítek požadovat.

- 3 Pokud spouštíte zkoušku **Custom Test** (Vlastní zkouška) nebo **Symptom Tree** (Strom příznaků), klepnutím na příslušnou kartu popsanou v následující tabulce získáte další informace.

Karta	Funkce
Results (Výsledky)	Zobrazuje výsledky zkoušky a případně zjištěné chyby.
Errors (Chyby)	Zobrazí chybové podmínky, chybové kódy a popis daného problému.
Help (Nápověda)	Popisuje zkoušky a může obsahovat požadavky pro spuštění zkoušky.
Configuration (Konfigurace)	Zobrazí konfiguraci hardwaru pro vybrané zařízení. Diagnostický program Dell Diagnostics zjistí konfigurační údaje pro všechna zařízení ze systémového nastavení, z paměti a z různých interních testů a zobrazí dané údaje v seznamu zařízení v levé části obrazovky. V seznamu nemusí být uvedeny všechny názvy součástí nainstalovaných v počítači nebo k němu připojených.
Parameters (Parametry)	Umožňuje přizpůsobovat zkoušky změnou nastavení.

- 4 Po dokončení testů a v případě, že jste diagnostický program Dell Diagnostics spustili z Disk CD s *ovladači a nástroji*, vyjměte disk CD.
- 5 Po dokončení testů zavřete obrazovku pro test a vraťte se na obrazovku **Main Menu** (Hlavní nabídka). Chcete-li ukončit diagnostický nástroj Dell Diagnostics a restartovat počítač, zavřete okno **Main Menu** (Hlavní nabídka).

# Rejstřík

## B

baterie

- dobíjení, 40
- měřidlo, 39
- měřič napájení, 39
- měřič stavu, 40
- odebrání, 41
- skladování, 42
- výkon, 38

bezpečnostní pokyny, 29

## C

CD

- operační systém, 32

## D

Dell

- web odborné pomoci, 31

Dell MediaDirect

- problémy, 43

diagnostický nástroj Dell

  Diagnostics, 44

diagnostika

- Dell, 44
- disk CD s ovladači a nástroji, 29

disk CD s operačním systémem, 32

disk CD s ovladači a nástroji, 29

dokumentace

- online, 31
- uživatelská příručka, 30
- zařízení, 29
- zdrojový disk (ResourceCD), 29

## H

hardware

- diagnostický nástroj Dell Diagnostics, 44

hledání

- dokumentace s informacemi, 29

## N

nápověda QuickSet, 32

## O

odstraňování problémů

- diagnostický nástroj Dell Diagnostics, 44

operační systém

- CD, 32
- průvodce instalací, 32

ovladače

- zdrojový disk (ResourceCD), 29

## P

pohledy na systém

- pravá strana, 35-36
- zezadu, 36

počítač

- nereaguje, 42
- omezený výkon, 44
- padá, 42-43

problémy

- Dell MediaDirect, 43
- diagnostický nástroj Dell Diagnostics, 44
- modrá obrazovka, 43
- pomalý počítač výkon, 44
- počítač nelze spustit, 42
- počítač nereaguje, 42
- počítač padá, 42-43
- program nereaguje, 42
- program padá, 42
- programy a Windows kompatibilita, 42
- software, 42-43
- spyware, 44
- zablokování, 42

průvodci

- kompatibilita programu průvodce, 42

přeinstalování  
disk CD s ovladači a  
nástroji, 29  
zdrojový disk  
(ResourceCD), 29

## S

Servisní značka, 30  
software  
problems, 42  
problémy, 43  
problémy Compatibility  
Wizard, 42  
spuštění diagnostického  
nástroje Dell z disku CD s  
ovladači a nástroji, 29  
spuštění diagnostického  
nástroje Dell z pevného  
disku, 45  
spyware, 44

## U

uživatelská příručka, 30

## W

Windows XP  
kompatibilita programu  
převodce, 42

## Z

zdrojový disk CD  
diagnostický nástroj Dell  
Diagnostics, 44  
zobrazení systému  
zespodu, 37  
čelní, 34  
záruka, 29  
štítek Microsoft Windows, 30  
štítky  
Microsoft Windows, 30  
Servisní značka, 30



Dell™ Latitude™ D620

# Σύντομος οδηγός αναφοράς

## Σημείωση, ειδοποίηση και προσοχή

 **ΣΗΜΕΙΩΣΗ:** Η ΣΗΜΕΙΩΣΗ υποδεικνύει σημαντικές πληροφορίες που σας βοηθούν να χρησιμοποιείτε καλύτερα τον υπολογιστή σας.

 **ΕΙΔΟΠΟΙΗΣΗ:** Η ΕΙΔΟΠΟΙΗΣΗ υποδηλώνει είτε δυνητική βλάβη υλικού είτε απώλεια δεδομένων και υποδεικνύει τον τρόπο με τον οποίο μπορείτε να αποφύγετε το πρόβλημα.

 **ΠΡΟΣΟΧΗ:** Η ΠΡΟΣΟΧΗ επισημαίνει κίνδυνο βλάβης υλικού, τραυματισμού ή θανάτου.

## Συντομεύσεις και ακρωνύμια

Για μία πλήρη λίστα συντομεύσεων και ακρωνύμων, δείτε τον *Οδηγό χρήσης* (ανάλογα με το λειτουργικό σας σύστημα, κάντε διπλό κλικ στο εικονίδιο του **Οδηγού χρήσης** στην επιφάνεια εργασίας ή κάντε κλικ στο πλήκτρο **Start** (Εναρξη), επιλέξτε **Help and Support Center** (Κέντρο βοήθειας και υποστήριξης), και στη συνέχεια **User and system guides** (Οδηγοί χρήσης και συστήματος).

Εάν αγοράσατε έναν υπολογιστή Dell™ της σειράς n, οι αναφορές του παρόντος για τα λειτουργικά συστήματα Microsoft® δεν ισχύουν.

 **ΣΗΜΕΙΩΣΗ:** Ορισμένα χαρακτηριστικά μπορεί να μην είναι διαθέσιμα για τον υπολογιστή σας ή σε ορισμένες χώρες.

---

**Οι πληροφορίες αυτού του εγγράφου μπορεί να αλλάξουν χωρίς προειδοποίηση.**

© 2006 Dell Inc. Με επιφύλαξη παντός δικαιώματος.

Απαγορεύεται αυστηρά η αναπαραγωγή με οποιοδήποτε τρόπο χωρίς τη γραπτή άδεια της Dell Inc.

Εμπορικά σήματα που χρησιμοποιούνται στο παρόν: Η ονομασία *Dell*, το λογότυπο *DELL*, οι ονομασίες *Wi-Fi Catcher*, *ExpressCharge*, *Dell MediaDirect*, και *Latitude* είναι εμπορικά σήματα της Dell Inc. Οι ονομασίες *Intel* και *Pentium* είναι σήματα κατατεθέντα της Intel Corporation. Οι ονομασίες *Microsoft* και *Windows* είναι σήματα κατατεθέντα της Microsoft Corporation.

Άλλα εμπορικά σήματα και εμπορικές ονομασίες μπορεί να χρησιμοποιούνται στο παρόν έγγραφο αναφερόμενα είτε στους κατόχους των σημάτων και των ονομάτων είτε στα προϊόντα τους. Η Dell Inc. αποποιείται κάθε αξίωση ιδιοκτησίας επί των εμπορικών σημάτων και ονομασιών τρίτων.

# Περιεχόμενα

<b>Εύρεση πληροφοριών</b> . . . . .	<b>53</b>
<b>Προετοιμασία του υπολογιστή</b> . . . . .	<b>57</b>
<b>Πληροφορίες για τον υπολογιστή σας</b> . . . . .	<b>58</b>
Μπροσινή όψη . . . . .	58
Αριστερή Όψη . . . . .	59
Δεξιά όψη . . . . .	60
Πίσω όψη . . . . .	60
Κάτω όψη . . . . .	61
<b>Χρήση μπαταρίας</b> . . . . .	<b>62</b>
Απόδοση μπαταρίας . . . . .	62
Έλεγχος του φορτίου της μπαταρίας . . . . .	63
Φόρτιση της μπαταρίας . . . . .	64
Αντικατάσταση της μπαταρίας . . . . .	65
Αποθήκευση της μπαταρίας . . . . .	66
<b>Αντιμετώπιση προβλημάτων</b> . . . . .	<b>66</b>
Προβλήματα κλειδώματος και λογισμικού . . . . .	66
Δεν γίνεται εκκίνηση του υπολογιστή . . . . .	66
Ο υπολογιστής δεν αποκρίνεται πλέον . . . . .	66
Ένα πρόγραμμα σταματάει να ανταποκρίνεται ή εκτελεί επανειλημμένα εσφαλμένη λειτουργία . . . . .	66
Ένα πρόγραμμα είναι σχεδιασμένο για μια προηγούμενη έκδοση του λειτουργικού συστήματος Microsoft® Windows® . . . . .	66
Εμφανίζεται μια μπλε οθόνη . . . . .	67
Προβλήματα με το Dell MediaDirect™ . . . . .	67
Άλλα προβλήματα λογισμικού . . . . .	67
Διαγνωστικό πρόγραμμα της Dell . . . . .	68
<b>Ευρετήριο</b> . . . . .	<b>71</b>



## Εύρεση πληροφοριών

 **ΣΗΜΕΙΩΣΗ:** Ορισμένες λειτουργίες ή μέσα μπορεί να είναι προαιρετικά και μπορεί να μην αποστέλλονται με τον υπολογιστή σας. Ορισμένες λειτουργίες ή μέσα μπορεί να μην είναι διαθέσιμα σε ορισμένες χώρες.

 **ΣΗΜΕΙΩΣΗ:** Πρόσθετες πληροφορίες μπορούν να αποσταλούν μαζί με τον υπολογιστή σας.

### Τι Ψάχνετε;

- Ένα διαγνωστικό πρόγραμμα για τον υπολογιστή μου
- Προγράμματα οδήγησης για τον υπολογιστή μου
- Την τεκμηρίωση του υπολογιστή μου
- Την τεκμηρίωση της συσκευής μου
- Λογισμικό συστήματος φορητού υπολογιστή (NSS)

### Βρείτε το εδώ

**CD προγραμμάτων οδήγησης και βοηθητικών προγραμμάτων (επίσης γνωστό ως CD πόρων)**

**ΣΗΜΕΙΩΣΗ:** Το CD Προγράμματα οδήγησης και βοηθητικές εφαρμογές είναι προαιρετικό και μπορεί να μην αποσταλεί με τον υπολογιστή σας.

Η τεκμηρίωση και τα προγράμματα οδήγησης είναι ήδη εγκατεστημένα στον υπολογιστή σας. Μπορείτε να χρησιμοποιήσετε το CD για την επανεγκατάσταση προγραμμάτων οδήγησης (δείτε «Επανεγκατάσταση προγραμμάτων οδήγησης και βοηθητικών εφαρμογών» στον *Οδηγό χρήσης*) ή για την εκτέλεση του διαγνωστικού προγράμματος της Dell (δείτε «Διαγνωστικό πρόγραμμα της Dell» στη σελίδα 68).



Στο CD ενδεχομένως να υπάρχουν αρχεία Readme που παρέχουν τις τελευταίες ενημερώσεις σχετικά με τεχνικές αλλαγές στον υπολογιστή σας ή προηγμένο τεχνικό υλικό αναφοράς για τεχνικούς ή έμπειρους χρήστες.

**ΣΗΜΕΙΩΣΗ:** Προγράμματα οδήγησης και ενημερώσεις τεκμηρίωσης θα βρείτε στη διεύθυνση [support.dell.com](http://support.dell.com).

- Πληροφορίες εγγύησης
- Όροι και συνθήκες (μόνο για ΗΠΑ)
- Οδηγίες ασφαλείας
- Πληροφορίες κανονισμών
- Πληροφορίες εργονομίας
- Άδεια Χρήσης Τελικού Χρήστη

### Οδηγός πληροφοριών προϊόντος Dell™

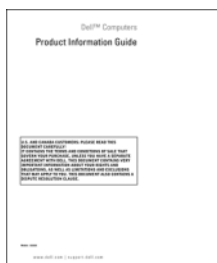

---

## Τι Ψάχνετε;

- Απομάκρυνση και αντικατάσταση τμημάτων
- Προδιαγραφές
- Διαμόρφωση των ρυθμίσεων του συστήματος
- Τρόπος αντιμετώπισης και επίλυσης προβλημάτων

- Ετικέτα εξυπηρέτησης και κωδικός ταχείας εξυπηρέτησης
- Ετικέτα Άδειας των Microsoft Windows

---

## Βρείτε το εδώ

### Dell Latitude™ - Οδηγός χρήσης

Κέντρο Βοήθειας και υποστήριξης Microsoft® Windows® XP

**1** Κάντε κλικ στο **Start** (Εναρξη)→ **Help and Support** (Βοήθεια και υποστήριξη)→ **Dell User and System Guides** (Οδηγοί χρήσης και συστήματος Dell)→ **System Guides** (Οδηγοί συστήματος).

**2** Κάντε κλικ στον Οδηγό χρήσης για τον υπολογιστή σας.

Ο *Οδηγός χρήσης* είναι επίσης διαθέσιμος στο προαιρετικό CD *Προγράμματα οδήγησης* και βοηθητικές εφαρμογές.

---

### Ετικέτα εξυπηρέτησης και Άδεια των Microsoft Windows

Οι ετικέτες αυτές βρίσκονται επάνω στον υπολογιστή σας.

- Χρησιμοποιήστε την ετικέτα εξυπηρέτησης για την αναγνώριση της συσκευής σας όταν χρησιμοποιείτε τη διεύθυνση [support.dell.com](http://support.dell.com) ή έρχεστε σε επαφή με την τεχνική υποστήριξη.
- Χρησιμοποιήστε τον κωδικό ταχείας εξυπηρέτησης όταν έρθετε σε επαφή με την τεχνική υποστήριξη.



---

## Τι Ψάχνετε;

- Λύσεις — Οδηγίες και συμβουλές αντιμετώπισης προβλημάτων, άρθρα από τεχνικούς, online μαθήματα, συχνές ερωτήσεις
- Φόρουμ επικοινωνίας — Online συζητήσεις με άλλους πελάτες της Dell
- Αναβαθμίσεις — Πληροφορίες αναβάθμισης για συστατικά στοιχεία όπως η μνήμη, η μονάδα σκληρού δίσκου και το λειτουργικό σύστημα
- Εξυπηρέτηση Πελατών — Πληροφορίες επαφών, κλήση σέρβις και παραγγελίες, εγγύηση και πληροφορίες επισκευών
- Σέρβις και υποστήριξη — Κλήση σέρβις και ιστορικό υποστήριξης, online συζητήσεις με την τεχνική υποστήριξη
- Παραπομπές — Εγχειρίδια υπολογιστή, αναλυτικά στοιχεία για τη διαμόρφωση του υπολογιστή μου, προδιαγραφές προϊόντος και επίσημα έγγραφα
- Λήψη αρχείων — Πιστοποιημένα προγράμματα οδήγησης, αναβάθμισης και ενημέρωσης λογισμικού
- Λογισμικό συστήματος φορητού υπολογιστή (NSS) — Αν εγκαταστήσετε ξανά το λειτουργικό σύστημα του υπολογιστή σας, θα πρέπει επίσης να αντικαταστήσετε ξανά τη βοηθητική εφαρμογή NSS. Το NSS παρέχει σημαντικές αναβαθμίσεις για το λειτουργικό σας σύστημα και υποστήριξη για μονάδες δισκέτας USB Dell™ 3,5 ιντσών, επεξεργαστές Intel® Pentium® M, μονάδες οπτικού δίσκου και συσκευές USB. Το NSS είναι απαραίτητο για τη σωστή λειτουργία του υπολογιστή Dell. Το λογισμικό εντοπίζει αυτόματα τον υπολογιστή σας και το λειτουργικό σύστημα και εγκαθιστά τις απαραίτητες ενημερώσεις για τη δική σας διαμόρφωση.

- Συμβουλές για αναβαθμίσεις λογισμικού και αντιμετώπιση προβλημάτων — Συχνές ερωτήσεις, σημαντικά θέματα, και γενική κατάσταση του συστήματος του υπολογιστή σας

## Βρείτε το εδώ

Ιστοχώρος υποστήριξης της Dell — [support.dell.com](http://support.dell.com)

**ΣΗΜΕΙΩΣΗ:** Επιλέξτε την περιοχή σας για να εμφανίσετε την αντίστοιχη τοποθεσία υποστήριξης.

Για τη λήψη του συστήματος λογισμικού φορητού υπολογιστή:

- 1 Επισκεφθείτε τη διεύθυνση **support.dell.com**, επιλέξτε την αντίστοιχη περιοχή ή τμήμα, και πληκτρολογήστε την ετικέτα εξυπηρέτησης.
- 2 Επιλέξτε **Drivers & Downloads** ((Προγράμματα οδήγησης & λήψεις) και κάντε κλικ στο **Go** (Μετάβαση).
- 3 Κάντε κλικ στο λειτουργικό σας σύστημα και κάντε αναζήτηση για *Notebook System Software*.

**ΣΗΜΕΙΩΣΗ:** Το περιβάλλον του **support.dell.com** ενδεχομένως να διαφέρει ανάλογα με τις επιλογές σας.

---

## Βοηθητική εφαρμογή υποστήριξης της Dell

Η βοηθητική εφαρμογή υποστήριξης της Dell είναι ένα αυτοματοποιημένο σύστημα αναβάθμισης και ειδοποίησης που είναι εγκατεστημένο στον υπολογιστή σας. Παρέχει έλεγχο του συστήματός σας σε πραγματικό χρόνο, ενημερώσεις λογισμικού, και σχετικές πληροφορίες αυτο-υποστήριξης. Ανοίξτε τη βοηθητική εφαρμογή υποστήριξης της Dell από το εικονίδιο  στη γραμμή εργασιών. Για περισσότερες πληροφορίες, ανατρέξτε στον *Οδηγό χρήσης*

---

## Τι Ψάχνετε;

- Χρήση των Windows XP
- Εργασία με προγράμματα και αρχεία
- Προσαρμογή της επιφάνειας εργασίας

---

## Βρείτε το εδώ

### Κέντρο βοήθειας και υποστήριξης των Windows

- 1 Κάντε κλικ στο **Start** (Εναρξη)→ **Help and Support** (Βοήθεια και υποστήριξη).
- 2 Πληκτρολογήστε μια λέξη ή φράση που περιγράφει το πρόβλημα και κάντε κλικ στο εικονίδιο του βέλους.
- 3 Κάντε κλικ στα θέματα που περιγράφουν το πρόβλημα που αντιμετωπίζετε.
- 4 Ακολουθήστε τις οδηγίες στην οθόνη.

---

### Βοήθεια για το Dell QuickSet

Για πρόσβαση στο *Dell QuickSet Help* (Βοήθεια για το Dell QuickSet), κάντε δεξί κλικ στο εικονίδιο  στη γραμμή εργασιών των Microsoft® Windows®.

Για πληροφορίες για το Dell QuickSet, δείτε τον *Οδηγό χρήσης*.

- 
- Επανεγκατάσταση του λειτουργικού συστήματος

### CD λειτουργικού συστήματος

**ΣΗΜΕΙΩΣΗ:** Το CD *Λειτουργικό σύστημα* μπορεί να είναι προαιρετικό και μπορεί να μην αποσταλεί με τον υπολογιστή σας.

Το λειτουργικό σύστημα είναι ήδη εγκατεστημένο στον υπολογιστή σας. Για να εγκαταστήσετε ξανά το λειτουργικό σας σύστημα, χρησιμοποιήστε το CD *Λειτουργικό σύστημα*. Ανατρέξτε στον *Οδηγό χρήσης σας* για οδηγίες.



Αφού εγκαταστήσετε ξανά το λειτουργικό σας σύστημα, χρησιμοποιήστε το CD *Προγράμματα οδήγησης και βοηθητικές εφαρμογές (CD πόρων)* για να εγκαταστήσετε ξανά τα προγράμματα οδήγησης για τις συσκευές που συμπεριλαμβάνονταν στον υπολογιστή σας.

Η ετικέτα για το κλειδί προϊόντος του λειτουργικού σας συστήματος βρίσκεται επάνω στον υπολογιστή σας.

**ΣΗΜΕΙΩΣΗ:** Το χρώμα του CD σας ποικίλει ανάλογα με το λειτουργικό σύστημα που παραγγείλατε.

---



## Προετοιμασία του υπολογιστή

**!** ΠΡΟΣΟΧΗ: Πριν ξεκινήσετε οποιαδήποτε από τις διαδικασίες στην παρούσα ενότητα, ακολουθήστε τις οδηγίες ασφαλείας που βρίσκονται στον *Οδηγό Πληροφοριών Προϊόντος*.

- 1 Αφαιρέστε τη συσκευασία των εξαρτημάτων.
- 2 Φυλάξτε τα περιεχόμενα της συσκευασίας των εξαρτημάτων που διατίθενται ξεχωριστά, τα οποία θα χρειαστείτε για να ολοκληρώσετε την προετοιμασία του υπολογιστή σας.  
Στη συσκευασία περιλαμβάνεται επίσης η τεκμηρίωση χρήσης και τυχόν λογισμικό ή πρόσθετος υλικός εξοπλισμός (κάρτες PC, μονάδες δίσκου ή μπαταρίες) που παραγγείλατε.
- 3 Συνδέστε το μετασχηματιστή AC με την αντίστοιχη υποδοχή στον υπολογιστή και σε μια πρίζα.



- 4 Ανοίξτε την οθόνη του υπολογιστή και πατήστε το κουμπί λειτουργίας για να ενεργοποιήσετε τον υπολογιστή (δείτε «Μπροστινή όψη» στη σελίδα 58).

**✍** ΣΗΜΕΙΩΣΗ: Συνιστάται να ενεργοποιήσετε και να απενεργοποιήσετε τον υπολογιστή σας τουλάχιστον μία φορά πριν εγκαταστήσετε κάρτες ή συνδέσετε τον υπολογιστή σε μια συσκευή σύνδεσης ή άλλη εξωτερική συσκευή, όπως π.χ. εκτυπωτή.

# Πληροφορίες για τον υπολογιστή σας

## Μπροστινή όψη

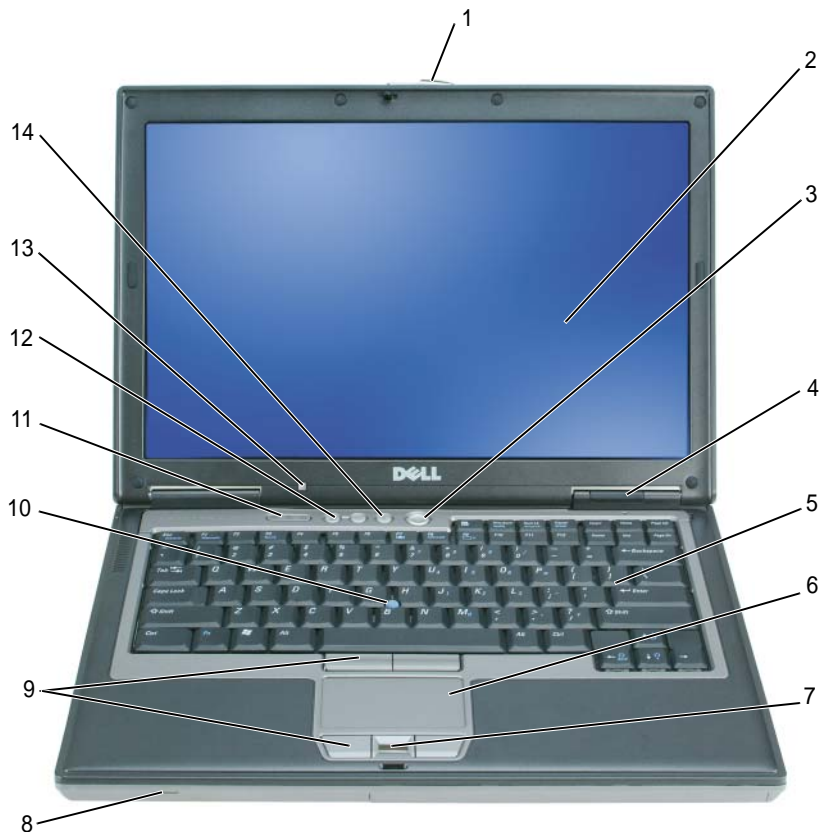

- |    |  |    |                                  |    |                                    |
|----|--|----|----------------------------------|----|------------------------------------|
| 1  | ασφάλεια οθόνης                                | 2  | οθόνη                            | 3  | κουμπί λειτουργίας                 |
| 4  | λυχνίες κατάστασης συσκευών                    | 5  | πληκτρολόγιο                     | 6  | επιφάνεια αφής                     |
| 7  | ανάγνωση δακτυλικών αποτυπωμάτων (προαιρετικό) | 8  | ηχείο                            | 9  | κουμπί επιφάνειας αφής/track stick |
| 10 | track stick                                    | 11 | λυχνίες κατάστασης πληκτρολογίου | 12 | κουμπί ελέγχου έντασης             |
| 13 | αισθητήρας φωτός περιβάλλοντος (ALS)           | 14 | κουμπί σίγασης                   |    |                                    |
- ΣΗΜΕΙΩΣΗ:** Το ALS είναι απενεργοποιημένο στον υπολογιστή σας κατά την παραλαβή του. Για περισσότερες πληροφορίες σχετικά με το ALS, ανατρέξτε στον *Οδηγό χρήσης* του υπολογιστή σας.

## Αριστερή Όψη

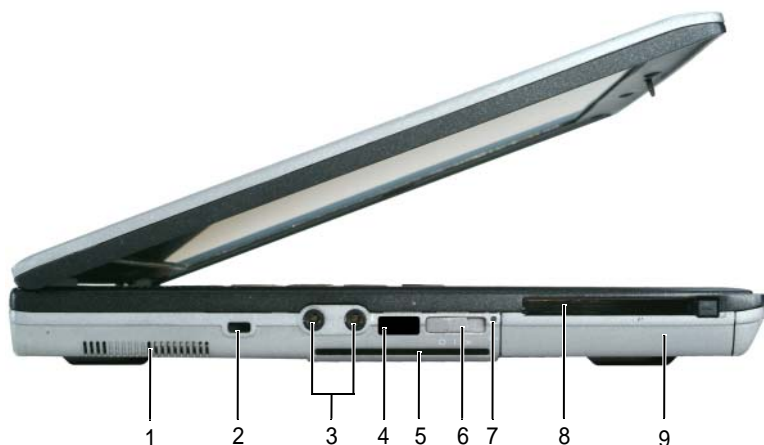

- |   |                       |   |                                 |   |                         |
|---|-----------------------|---|---------------------------------|---|-------------------------|
| 1 | θυρίδες εξαερισμού    | 2 | υποδοχή καλωδίου ασφαλείας      | 3 | θύρες σύνδεσης ήχου (2) |
| 4 | αισθητήρας υπερύθρων  | 5 | υποδοχή έξυπνης κάρτας          | 6 | ασύρματος διακόπτης     |
| 7 | λυχνία Wi-Fi Catcher™ | 8 | Υποδοχή κάρτας PC ή ExpressCard | 9 | μονάδα σκληρού δίσκου   |

**ΣΗΜΕΙΩΣΗ:** Για πληροφορίες σχετικά με τις λειτουργίες του ασύρματου διακόπτη, ανατρέξτε στον *Οδηγό χρήσης* του υπολογιστή σας.

## Δεξιά όψη



- 1 τμήμα μέσων    2 ασφάλεια της συσκευής    3 θύρες USB (2)

## Πίσω όψη

**!** ΠΡΟΣΟΧΗ: Μην εμποδίζετε, εισάγετε αντικείμενα ή επιτρέψετε τη συσσώρευση σκόνης στους αεραγωγούς. Μην αποθηκεύετε τον υπολογιστή σας σε περιβάλλον χαμηλής ροής αέρα, όπως, για παράδειγμα, σε χαρτοφύλακα, ενώ λειτουργεί. Ο περιορισμός της ροής αέρα μπορεί να προκαλέσει βλάβη στον υπολογιστή ή πυρκαγιά.

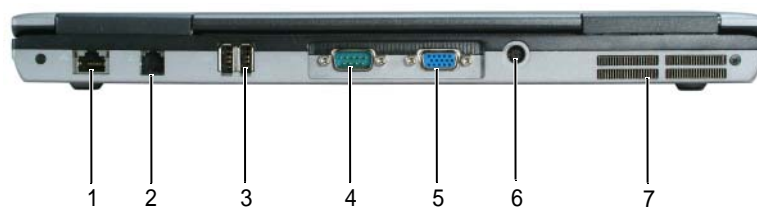

- |   |                      |   |                     |   |                        |
|---|----------------------|---|---------------------|---|------------------------|
| 1 | θύρα δικτύου (RJ-45) | 2 | θύρα μόντεμ (RJ-11) | 3 | θύρες USB (2)          |
| 4 | σειριακή θύρα        | 5 | θύρα βίντεο         | 6 | θύρα μετασχηματιστή AC |
| 7 | θυρίδες εξαερισμού   |   |                     |   |                        |

## Κάτω όψη

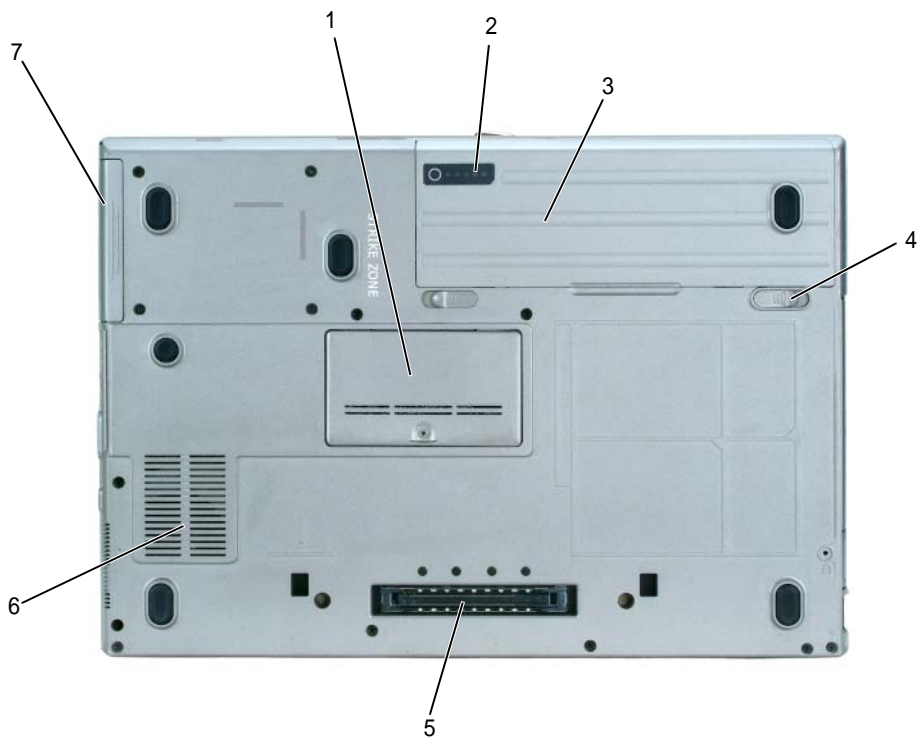

- |   |                               |   |                             |   |                    |
|---|-------------------------------|---|-----------------------------|---|--------------------|
| 1 | κάλυμμα μονάδας μνήμης        | 2 | μετρητής φόρτισης μπαταρίας | 3 | μπαταρία           |
| 4 | ασφάλειες θήκης μπαταρίας (2) | 5 | υποδοχή συσκευής σύνδεσης   | 6 | θυρίδες εξαερισμού |
| 7 | μονάδα σκληρού δίσκου         |   |                             |   |                    |

# Χρήση μπαταρίας

## Απόδοση μπαταρίας

 **ΣΗΜΕΙΩΣΗ:** Για πληροφορίες σχετικά με την εγγύηση της Dell™ για τον υπολογιστή σας, ανατρέξτε στον *Οδηγό πληροφοριών προϊόντος* ή στο ξεχωριστό έντυπο εγγύησης που αποστέλλεται μαζί με τον υπολογιστή σας.

Για τη βέλτιστη απόδοση του υπολογιστή και για να μπορείτε να διατηρείτε τις ρυθμίσεις BIOS, χρησιμοποιείτε το φορητό υπολογιστή σας Dell με εγκατεστημένη την κύρια μπαταρία κάθε φορά. Μία μπαταρία παρέχεται ως στάνταρ εξοπλισμός στη θήκη μπαταρίας.

 **ΣΗΜΕΙΩΣΗ:** Επειδή η μπαταρία μπορεί να μην είναι πλήρως φορτισμένη, χρησιμοποιήστε το μετασχηματιστή AC για να συνδέσετε τον νέο υπολογιστή σας σε μια ηλεκτρική πρίζα κατά την πρώτη χρήση του υπολογιστή. Για καλύτερα αποτελέσματα, λειτουργείτε τον υπολογιστή με το μετασχηματιστή AC έως ότου η μπαταρία φορτιστεί πλήρως. Για να δείτε την κατάσταση φόρτισης της μπαταρίας, κάντε κλικ στο **Start** (Έναρξη) → **Control Panel** (Πίνακας Ελέγχου) → **Power Options** (Επιλογές ενέργειας) → **Power Meter** (Μετρητής ισχύος).

Ο χρόνος λειτουργίας της μπαταρίας ποικίλλει ανάλογα με τις συνθήκες λειτουργίας.

 **ΣΗΜΕΙΩΣΗ:** Ο χρόνος λειτουργίας της μπαταρίας (ο χρόνος κατά τον οποίο μπορεί να διατηρήσει ένα φορτίο) μειώνεται με τον καιρό. Ανάλογα με το πόσο συχνά χρησιμοποιείται η μπαταρία και ανάλογα με τις συνθήκες υπό τις οποίες χρησιμοποιείται, μπορεί να χρειαστεί να αγοράσετε καινούργια μπαταρία κατά τη διάρκεια ζωής του υπολογιστή σας.

Ο χρόνος λειτουργίας μειώνεται σημαντικά όταν εκτελείτε εργασίες που, μεταξύ άλλων, συμπεριλαμβάνουν:

- Χρήση μονάδων οπτικού δίσκου
- Χρήση συσκευών ασύρματης επικοινωνίας, καρτών PC ή συσκευών USB
- Χρήση ρυθμίσεων οθόνης με υψηλή φωτεινότητα, προστασίας οθόνης με τρισδιάστατα σχέδια ή άλλων προγραμμάτων που απαιτούν μεγάλη ισχύ, όπως παιχνίδια με τρισδιάστατες εικόνες
- Λειτουργία του υπολογιστή σε κατάσταση μέγιστης απόδοσης (δείτε «Διαμόρφωση των ρυθμίσεων διαχείρισης ενέργειας» στον *Οδηγό χρήσης*)

 **ΣΗΜΕΙΩΣΗ:** Συνιστάται η σύνδεση του υπολογιστή σας σε μια ηλεκτρική πρίζα, όταν εγγράφετε CD ή DVD.

Μπορείτε να ελέγξετε το φορτίο της μπαταρίας (δείτε «Έλεγχος του φορτίου της μπαταρίας» στη σελίδα 63) πριν τοποθετήσετε την μπαταρία στον υπολογιστή. Μπορείτε επίσης να ρυθμίσετε τις επιλογές διαχείρισης ενέργειας να σας ειδοποιούν όταν το φορτίο της μπαταρίας είναι χαμηλό (δείτε «Διαμόρφωση των ρυθμίσεων διαχείρισης ενέργειας» στον *Οδηγό χρήσης*).

 **ΠΡΟΣΟΧΗ:** Η χρήση ασύμβατης μπαταρίας μπορεί να δημιουργήσει κίνδυνο πυρκαγιάς ή έκρηξης. Αντικαταστήστε την μπαταρία μόνο με μια συμβατή μπαταρία από την Dell. Η μπαταρία είναι σχεδιασμένη για να χρησιμοποιείται μαζί με τον υπολογιστή Dell σας. Μην χρησιμοποιείτε μπαταρία από άλλους υπολογιστές για το δικό σας υπολογιστή.

 **ΠΡΟΣΟΧΗ:** Μην απορρίπτετε τις μπαταρίες με τα οικιακά απορρίμματα. Όταν η μπαταρία σας δεν έχει πλέον φορτίο, μπορείτε να απευθυνθείτε στον τοπικό φορέα διάθεσης απορριμμάτων ή περιβαλλοντικό φορέα, που θα σας συμβουλευθούν σχετικά με τη διάθεση μπαταριών ιόντων λιθίου. Ανατρέξτε στην ενότητα «Απόρριψη μπαταρίας» στον *Οδηγό πληροφοριών προϊόντος*.

**ΠΡΟΣΟΧΗ:** Η κακή χρήση της μπαταρίας μπορεί να αυξήσει τον κίνδυνο πυρκαγιάς ή χημικού εγκαύματος. Αποφύγετε τη διάτρηση, την καύση, την αποσυναρμολόγηση ή την έκθεση της μπαταρίας σε θερμοκρασίες μεγαλύτερες από 65°C (149°F). Φυλάσσετε την μπαταρία μακριά από τα παιδιά. Ο χειρισμός κατεστραμμένων μπαταριών ή μπαταριών με διαρροή πρέπει να γίνεται με ιδιαίτερη προσοχή. Στις κατεστραμμένες μπαταρίες μπορεί να υπάρχει διαρροή και να προκληθεί έτσι τραυματισμός κάποιου προσώπου ή ζημιά σε συσκευή.

## Έλεγχος του φορτίου της μπαταρίας

Ο μετρητής μπαταρίας του Dell QuickSet, ο **Power Meter** (Μετρητής ισχύος) των Microsoft Windows και το εικονίδιο , ο μετρητής φορτίου μπαταρίας, καθώς και η προειδοποίηση χαμηλής μπαταρίας παρέχουν πληροφορίες σχετικά με το φορτίο της μπαταρίας.

### Μετρητής μπαταρίας Dell™ QuickSet

Αν ο μετρητής Dell QuickSet είναι εγκατεστημένος, πιάστε <Fn><F3> για να εμφανίσετε στην οθόνη το μετρητή μπαταρίας QuickSet. Το παράθυρο του μετρητή μπαταρίας εμφανίζει την κατάσταση, το επίπεδο φόρτισης και το χρόνο ολοκλήρωσης φόρτισης για την μπαταρία του υπολογιστή σας.

Για περισσότερες πληροφορίες σχετικά με το QuickSet, κάντε δεξί κλικ στο εικονίδιο  στη γραμμή εργασιών και κάντε κλικ στη **Help** (Βοήθεια).

### Μετρητής ισχύος των Microsoft® Windows®

Ο Μετρητής ισχύος των Windows δείχνει το φορτίο που απομένει στην μπαταρία. Για να ελέγξετε το μετρητή ισχύος, κάντε δεξί κλικ στο εικονίδιο  στη γραμμή εργασιών.

Αν ο υπολογιστής είναι συνδεδεμένος σε ηλεκτρική πρίζα, εμφανίζεται ένα εικονίδιο .

### Δείκτης φορτίου

Πριν τοποθετήσετε μια μπαταρία, πατήστε το πλήκτρο κατάστασης του μετρητή φόρτισης μπαταρίας και θα ανάψουν οι λυχνίες για το επίπεδο φόρτισης. Κάθε λυχνία εκφράζει το 20 τοις εκατό περίπου του συνολικού φορτίου μπαταρίας. Για παράδειγμα, αν στην μπαταρία απομένει το 80 τοις εκατό του φορτίου της, τότε ανάβουν τέσσερις από τις λυχνίες αυτές. Αν δεν ανάβει καμία, αυτό σημαίνει ότι η μπαταρία δεν έχει φορτίο.



1 μπαταρία

2 μετρητής φόρτισης μπαταρίας

## Δείκτης καλής κατάστασης

Ο χρόνος λειτουργίας της μπαταρίας προσδιορίζεται κατά κύριο λόγο από το πόσες φορές έχει γίνει φόρτιση. Μετά από εκατό κύκλους φόρτισης και αποφόρτισης, οι μπαταρίες χάνουν σε κάποιο βαθμό τη χωρητικότητά τους ή την καλή τους κατάσταση. Για να ελέγξετε την καλή κατάσταση της μπαταρίας, πατήστε και κρατήστε πατημένο το δείκτη φορτίου μπαταρίας για 3 δευτερόλεπτα τουλάχιστον. Αν δεν ανάψει καμία λυχνία, αυτό σημαίνει ότι η μπαταρία βρίσκεται σε καλή κατάσταση και ότι διατηρεί τη χωρητικότητά της σε ποσοστό μεγαλύτερο από 80 τοις εκατό. Κάθε μία λυχνία εκφράζει μια σταδιακή υποβάθμιση. Αν ανάψουν πέντε λυχνίες, τότε η χωρητικότητα είναι μικρότερη από το 60 τοις εκατό και θα πρέπει να φροντίσετε για την αντικατάσταση της μπαταρίας. Ανατρέξτε στην ενότητα «Προδιαγραφές» στον *Οδηγό χρήσης* για περισσότερες πληροφορίες σχετικά με το χρόνο λειτουργίας της μπαταρίας.

## Προειδοποίηση χαμηλής μπαταρίας



**ΕΙΔΟΠΟΙΗΣΗ:** Για να αποφευχθεί τυχόν απώλεια ή καταστροφή δεδομένων, αποθηκεύστε την εργασία σας αμέσως μόλις δείτε την προειδοποίηση. Έπειτα συνδέστε τον υπολογιστή σε μια ηλεκτρική πρίζα ή εγκαταστήστε μια δεύτερη μπαταρία στη θήκη μέσων. Αν η μπαταρία αποφορτιστεί τελείως, τότε αρχίζει αυτόματα η κατάσταση αδρανοποίησης.

Μια προειδοποίηση χαμηλής μπαταρίας εμφανίζεται όταν το φορτίο της μπαταρίας έχει μειωθεί κατά 90 τοις εκατό περίπου. Ακούγεται ένα μπιπ μία φορά από τον υπολογιστή, που δείχνει ότι παραμένει ελάχιστος χρόνος για την μπαταρία. Κατά τη διάρκεια του χρόνου αυτού, το ηχείο εκπέμπει περιοδικά ήχους μπιπ. Αν είναι τοποθετημένες δύο μπαταρίες, η προειδοποίηση χαμηλής μπαταρίας σημαίνει ότι το σύνολο του φορτίου και των δύο μπαταριών έχει μειωθεί κατά 90 τοις εκατό. Ο υπολογιστής περνάει σε κατάσταση αδρανοποίησης όταν το φορτίο της μπαταρίας βρίσκεται σε κρίσιμο σημείο. Για περισσότερες πληροφορίες για ειδοποιήσεις σχετικά με χαμηλή μπαταρία, ανατρέξτε στην ενότητα «Διαμόρφωση των ρυθμίσεων διαχείρισης ενέργειας» στον *Οδηγό χρήσης*.

## Φόρτιση της μπαταρίας



**ΣΗΜΕΙΩΣΗ:** Με το Dell™ ExpressCharge™, όταν ο υπολογιστής απενεργοποιείται, ο μετασχηματιστής AC φορτίζει μια τελείως αποφορτισμένη μπαταρία στο 80 τοις εκατό σε περίπου 1 ώρα και στο 100 τοις εκατό σε περίπου 2 ώρες. Ο χρόνος φόρτισης είναι μεγαλύτερος όταν ο υπολογιστής είναι αναμμένος. Μπορείτε να αφήσετε την μπαταρία στον υπολογιστή για όσο διάστημα θέλετε. Τα εσωτερικά κυκλώματα της μπαταρίας αποτρέπουν τυχόν υπερφόρτιση της μπαταρίας.



**ΣΗΜΕΙΩΣΗ:** Αν θέλετε να χρησιμοποιήσετε μια μπαταρία 9 στοιχείων για φόρτιση Dell ExpressCharge, θα χρειαστεί να την χρησιμοποιήσετε σε συνδυασμό με ένα μετασχηματιστή 90-W AC.

Όταν συνδέετε τον υπολογιστή σε πρίζα ή όταν εγκαθιστάτε μια μπαταρία ενώ ο υπολογιστής είναι συνδεδεμένος στην πρίζα, ο υπολογιστής ελέγχει το φορτίο της μπαταρίας και τη θερμοκρασία.

Αν χρειάζεται, ο μετασχηματιστής τότε θα φορτίσει την μπαταρία και θα διατηρήσει το φορτίο της.

Αν η μπαταρία είναι ζεστή από τη χρήση της στον υπολογιστή σας ή επειδή βρισκόταν σε ζεστό χώρο, μπορεί να μην φορτιστεί όταν συνδέσετε τον υπολογιστή σε μια πρίζα.

Η μπαταρία είναι πολύ ζεστή για να αρχίσει η φόρτιση αν η λυχνία  αναβοσβήνει αλλάζοντας διαδοχικά από πράσινο σε πορτοκαλί χρώμα. Αποσυνδέστε τον υπολογιστή από την πρίζα και αφήστε τον υπολογιστή και την μπαταρία να κρυσώσουν σε θερμοκρασία δωματίου. Έπειτα συνδέστε τον υπολογιστή σε μια πρίζα και συνεχίστε την φόρτιση της μπαταρίας.



## Αντικατάσταση της μπαταρίας

**!** **ΠΡΟΣΟΧΗ:** Πριν την εκτέλεση αυτών των διαδικασιών, απενεργοποιήστε τον υπολογιστή, αποσυνδέστε το μετασχηματιστή AC από την ηλεκτρική πρίζα και τον υπολογιστή, αποσυνδέστε το μόντεμ από την πρίζα και τον υπολογιστή, και αποσυνδέστε τυχόν εξωτερικά καλώδια από τον υπολογιστή.

**➡** **ΕΙΔΟΠΟΙΗΣΗ:** Θα πρέπει να αποσυνδέσετε όλα τα εξωτερικά καλώδια από τον υπολογιστή ώστε να αποφύγετε βλάβες στις θύρες.

**!** **ΠΡΟΣΟΧΗ:** Η χρήση ασύμβατης μπαταρίας μπορεί να δημιουργήσει κίνδυνο πυρκαγιάς ή έκρηξης. Αντικαταστήστε την μπαταρία μόνο με μια συμβατή μπαταρία από την Dell. Η μπαταρία είναι σχεδιασμένη για να χρησιμοποιείται μαζί με τον υπολογιστή Dell™ σας. Μην χρησιμοποιείτε μπαταρία από άλλους υπολογιστές για το δικό σας υπολογιστή.

Για πληροφορίες σχετικά με την αντικατάσταση της δεύτερης μπαταρίας, δείτε «Τμήμα μέσω» στον Οδηγό χρήσης.

Για την αφαίρεση της μπαταρίας:

- 1 Εάν ο υπολογιστής είναι συνδεδεμένος σε μία συσκευή βάσης, αποσυνδέστε τον. Για οδηγίες, ανατρέξτε στην τεκμηρίωση που συνοδεύει τη συσκευή βάσης.
- 2 Βεβαιωθείτε ότι ο υπολογιστής είναι απενεργοποιημένος ή βρίσκεται σε κατάσταση αδρανοποίησης (δείτε «Κατάσταση αδρανοποίησης» στον *Οδηγό χρήσης*). Ωθήστε τις δύο ασφάλειες της μπαταρίας στο κάτω μέρος του υπολογιστή προς τις πλευρές του υπολογιστή, έως ότου ξεκουμπώσουν.
- 3 Πιάστε την μπαταρία από την προεξοχή της και ωθήστε την οριζόντια προς το μπροστινό μέρος του υπολογιστή.
- 4 Σηκώστε και αφαιρέστε την μπαταρία από τη θήκη της.

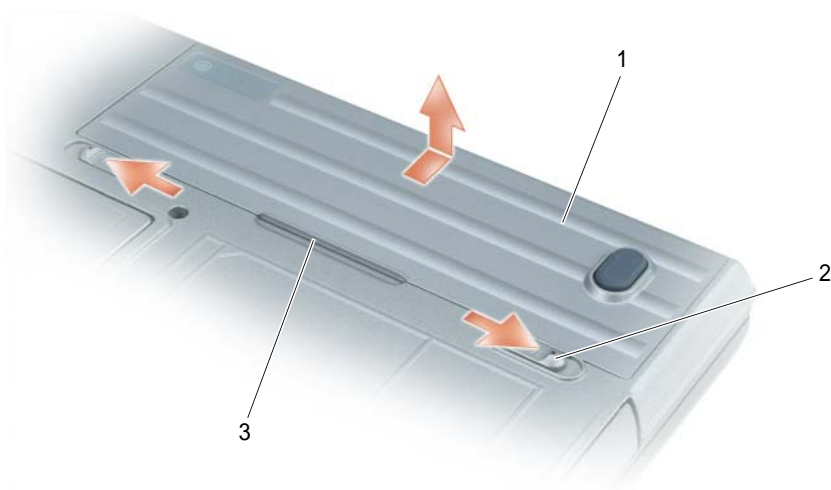

1 μπαταρία 2 ασφάλεια θήκης μπαταρίας (2) 3 προεξοχή μπαταρίας

Για να τοποθετήσετε την μπαταρία, ακολουθήστε τη διαδικασία αφαίρεσης με την ανάποδη σειρά.

## Αποθήκευση της μπαταρίας

Αφαιρέστε την μπαταρία όταν αποθηκεύετε τον υπολογιστή σας για μεγάλο χρονικό διάστημα. Κατά τη διάρκεια μακρόχρονης αποθήκευσης, η μπαταρία αποφορτίζεται. Μετά από μια μεγάλη περίοδο αποθήκευσης, φορτίστε πλήρως την μπαταρία πριν τη χρήση της (δείτε «Φόρτιση της μπαταρίας» στη σελίδα 64).

## Αντιμετώπιση προβλημάτων

### Προβλήματα κλειδώματος και λογισμικού

 **ΠΡΟΣΟΧΗ:** Πριν ξεκινήσετε οποιαδήποτε από τις διαδικασίες στην παρούσα ενότητα, ακολουθήστε τις οδηγίες ασφαλείας που βρίσκονται στον *Οδηγό πληροφοριών προϊόντος*.

### Δεν γίνεται εκκίνηση του υπολογιστή

Βεβαιωθείτε ότι ο μετασχηματιστής AC είναι σταθερά συνδεδεμένος στον υπολογιστή και στην πρίζα.

### Ο υπολογιστής δεν αποκρίνεται πλέον

 **ΕΙΔΟΠΟΙΗΣΗ:** Ενδέχεται να χάσετε δεδομένα αν δεν είναι δυνατός ο τερματισμός του λειτουργικού συστήματος.

**Κλείστε τον υπολογιστή σας** — Αν ο υπολογιστής δεν αποκριθεί, πιέζοντας ένα πλήκτρο στο πληκτρολόγιο ή κινώντας το ποντίκι, πατήστε και κρατήστε πατημένο το πλήκτρο λειτουργίας για 8 έως 10 δευτερόλεπτα περίπου, μέχρι ο υπολογιστής να απενεργοποιηθεί. Στη συνέχεια επανεκκινήστε τον υπολογιστή σας.

### Ένα πρόγραμμα σταματάει να ανταποκρίνεται ή εκτελεί επανειλημμένα εσφαλμένη λειτουργία

 **ΣΗΜΕΙΩΣΗ:** Το λογισμικό περιλαμβάνει συνήθως οδηγίες για την εγκατάσταση στην τεκμηρίωσή του ή σε δισκέτα ή σε CD.

### Κλείστε το πρόγραμμα —

- 1 Πιέστε <Ctrl><Shift> <Del> ταυτόχρονα.
- 2 Κάντε κλικ στο **Task Manager** (Διαχείριση εργασιών).
- 3 Κάντε κλικ στο πρόγραμμα το οποίο δεν αποκρίνεται πλέον.
- 4 Πατήστε **End Task** (Τέλος διεργασίας).

**Ελέγξτε το εγχειρίδιο του λογισμικού** — Αν χρειάζεται, απεγκαταστήστε και εγκαταστήστε ξανά το πρόγραμμα.

### Ένα πρόγραμμα είναι σχεδιασμένο για μια προηγούμενη έκδοση του λειτουργικού συστήματος Microsoft® Windows®

**Εκτελέστε τον Οδηγό συμβατότητας προγράμματος** — Ο οδηγός συμβατότητας προγράμματος ρυθμίζει ένα πρόγραμμα έτσι ώστε να εκτελείται σε περιβάλλον παρόμοιο με περιβάλλοντα λειτουργικού συστήματος διαφορετικού από τα Windows XP.

- 1 Κάντε κλικ στο **Start** (Εναρξη) → **All Programs** (Όλα τα προγράμματα) → **Accessories** (Βοηθήματα) → **Program Compatibility Wizard** (Οδηγός συμβατότητας προγράμματος) → **Next** (Επόμενο).
- 2 Ακολουθήστε τις οδηγίες στην οθόνη.

## Εμφανίζεται μια μπλε οθόνη

**Κλείστε τον υπολογιστή σας** — Αν ο υπολογιστής δεν αποκριθεί, πιέζοντας ένα πλήκτρο στο πληκτρολόγιο ή κινώντας το ποντίκι, πατήστε και κρατήστε πατημένο το πλήκτρο λειτουργίας για 8 έως 10 δευτερόλεπτα περίπου, μέχρι ο υπολογιστής να απενεργοποιηθεί. Στη συνέχεια επανεκκινήστε τον υπολογιστή σας.

## Προβλήματα με το Dell MediaDirect™

**Ελέγξτε το αρχείο βοήθειας του Dell MediaDirect για πληροφορίες** — Κάντε κλικ στο εικονίδιο ερωτηματικού στο κάτω μέρος της οθόνης Dell MediaDirect για να ανοίξει η Βοήθεια.

**Για την αναπαραγωγή ταινιών με το Dell MediaDirect, πρέπει να έχετε μια μονάδα DVD και το DVD Player της Dell** — Αν ο υπολογιστής σας διαθέτει μονάδα DVD, το λογισμικό αυτό θα πρέπει να είναι ήδη εγκατεστημένο.

**Προβλήματα με την ποιότητα εικόνας** — Απενεργοποιήστε την επιλογή **Use Hardware Acceleration**. Η επιλογή αυτή εκμεταλλεύεται ειδικές επεξεργασίες σε ορισμένες κάρτες γραφικών ώστε να μειώνει τις απαιτήσεις του επεξεργαστή κατά την αναπαραγωγή DVD και ορισμένων τύπων αρχείων βίντεο.

**Δεν είναι δυνατή η αναπαραγωγή ορισμένων αρχείων μέσων** — Καθώς το Dell MediaDirect παρέχει πρόσβαση σε αρχεία μέσω του περιβάλλοντος του λειτουργικού συστήματος Windows XP, δεν επιτρέπεται η πρόσβαση σε περιεχόμενο με άδεια χρήσης. Το περιεχόμενο με άδεια χρήσης είναι ψηφιακό περιεχόμενο με Digital Rights Management (DRM). Το περιβάλλον του Dell MediaDirect δεν μπορεί να επαληθεύσει τους περιορισμούς του DRM, κι έτσι δεν είναι δυνατή η αναπαραγωγή αρχείων με άδεια χρήσης. Τα αρχεία μουσικής και βίντεο με άδεια χρήσης εμφανίζουν δίπλα τους ένα εικονίδιο λουκέτου. Η πρόσβαση σε τέτοιου είδους αρχεία είναι δυνατή από το περιβάλλον του λειτουργικού συστήματος των Windows XP.

**Προσαρμογή των ρυθμίσεων χρώματος για ταινίες που περιέχουν σκηνές που είναι πολύ σκοτεινές ή πολύ φωτεινές** — Κάντε κλικ στο EagleVision για να χρησιμοποιήσετε μια τεχνολογία βελτίωσης βίντεο, η οποία ανιχνεύει το περιεχόμενο του βίντεο και προσαρμόζει δυναμικά τους λόγους φωτεινότητας/αντίθεση/κορεσμού.



**ΕΙΔΟΠΟΙΗΣΗ:** Μπορείτε να επανεγκαταστήσετε το Dell MediaDirect και μετά από διαμόρφωση του σκληρού σας δίσκου. Για βοήθεια, επικοινωνήστε με την Dell (δείτε «Επικοινωνία με την Dell» στον *Οδηγό χρήσης*).

## Άλλα προβλήματα λογισμικού

**Ελέγξτε το εγχειρίδιο λογισμικού ή επικοινωνήστε με τον κατασκευαστή του λογισμικού για πληροφορίες σχετικά με την αντιμετώπιση προβλημάτων** —

- Βεβαιωθείτε ότι το πρόγραμμα είναι συμβατό με το λειτουργικό σύστημα που έχετε εγκατεστημένο στον υπολογιστή σας.
- Βεβαιωθείτε ότι ο υπολογιστής ικανοποιεί τις ελάχιστες απαιτήσεις υλικού εξοπλισμού για την εκτέλεση του λογισμικού. Δείτε το εγχειρίδιο του λογισμικού για πληροφορίες.
- Βεβαιωθείτε ότι το πρόγραμμα είναι εγκατεστημένο και ρυθμισμένο σωστά.
- Επιβεβαιώστε ότι οι οδηγοί των συσκευών δεν δημιουργούν προβλήματα με το πρόγραμμα.
- Αν χρειάζεται, απεγκαταστήστε και εγκαταστήστε ξανά το πρόγραμμα.

**Δημιουργήστε αμέσως αντίγραφα των αρχείων σας.**

**Χρησιμοποιήστε ένα πρόγραμμα προστασίας από ιούς για να ελέγξετε τον σκληρό δίσκο, τις δισκέτες ή τα CD.**

**Αποθηκεύστε και κλείστε όλα τα ανοικτά αρχεία ή προγράμματα και τερματίστε τον υπολογιστή σας από το μενού Έναρξη.**

**Ελέγξτε τον υπολογιστή για τυχόν spyware** — Αν ο υπολογιστής σας είναι αργός, λαμβάνετε συχνά αναδυόμενες διαφημίσεις ή έχετε προβλήματα με τη σύνδεση στο Internet, ο υπολογιστής σας μπορεί να έχει προσβληθεί με spyware. Χρησιμοποιήστε ένα πρόγραμμα που περιλαμβάνει προστασία έναντι spyware (το πρόγραμμά σας μπορεί να απαιτεί αναβάθμιση) για να ελέγξετε τον υπολογιστή και να αφαιρέσετε το spyware. Για περισσότερες πληροφορίες επισκεφθείτε τη διεύθυνση [support.dell.com](http://support.dell.com) και αναζητήστε τη λέξη κλειδί *spyware*.

**Εκτελέστε το διαγνωστικό πρόγραμμα της Dell** — Δείτε «Διαγνωστικό πρόγραμμα της Dell» στη σελίδα 68. Αν όλες οι δοκιμές είναι επιτυχημένες, τότε το σφάλμα σχετίζεται με πρόβλημα λογισμικού.

## Διαγνωστικό πρόγραμμα της Dell

 **ΠΡΟΣΟΧΗ:** Πριν ξεκινήσετε οποιαδήποτε από τις διαδικασίες στην παρούσα ενότητα, ακολουθήστε τις οδηγίες ασφαλείας που βρίσκονται στον *Οδηγό πληροφοριών προϊόντος*.

### Πότε να χρησιμοποιήσετε το διαγνωστικό πρόγραμμα της Dell

Εάν αντιμετωπίσετε κάποιο πρόβλημα με τον υπολογιστή σας, πραγματοποιήστε τους ελέγχους που αναφέρονται στην ενότητα «Πρόβλήματα κλειδώματος και λογισμικού» στη σελίδα 66 και εκτελέστε το διαγνωστικό πρόγραμμα της Dell πριν επικοινωνήσετε με την Dell για τεχνική βοήθεια.

Καλό θα ήταν να εκτυπώσετε τις παρούσες διαδικασίες πριν ξεκινήσετε.

 **ΕΙΔΟΠΟΙΗΣΗ:** Το διαγνωστικό πρόγραμμα της Dell λειτουργεί μόνο στους Dell™.

 **ΣΗΜΕΙΩΣΗ:** Το CD *Προγράμματα οδήγησης και βοηθητικές εφαρμογές* είναι προαιρετικό και μπορεί να μην αποσταλεί με τον υπολογιστή σας.

Κάντε εκκίνηση του διαγνωστικού προγράμματος είτε από τη μονάδα του σκληρού δίσκου σας είτε από το CD *Προγράμματα οδήγησης και βοηθητικές εφαρμογές* (επίσης γνωστό ως *CD πόρων*).

### Εκκίνηση του διαγνωστικού προγράμματος της Dell από τον σκληρό δίσκο

Τα διαγνωστικά πρόγραμμα της Dell βρίσκονται σε ένα αθέατο διαμέρισμα του βοηθητικής εφαρμογής διαγνωστικών στη μονάδα σκληρού δίσκου.

 **ΣΗΜΕΙΩΣΗ:** Αν ο υπολογιστής σας δεν μπορεί να εμφανίσει μια εικόνα οθόνης, επικοινωνήστε με την Dell δείτε «Επικοινωνία με την Dell» στον *Οδηγό χρήσης*.

- 1 Τερματίστε τη λειτουργία του υπολογιστή.
- 2 Εάν ο υπολογιστής είναι συνδεδεμένος σε μία συσκευή βάσης, αποσυνδέστε τον. Για οδηγίες, ανατρέξτε στην τεκμηρίωση που συνόδευε τη συσκευή βάσης.
- 3 Συνδέστε τον υπολογιστή στην πρίζα.
- 4 Το διαγνωστικό πρόγραμμα μπορεί να ξεκινήσει με δύο τρόπους:
  - Ενεργοποιήστε τον υπολογιστή. Όταν εμφανιστεί το λογότυπο DELL™, πατήστε <F12>αμέσως. Επιλέξτε «Diagnostics» από το μενού εκκίνησης που εμφανίζεται και πατήστε <Enter>.

 **ΣΗΜΕΙΩΣΗ:** Εάν περιμένετε πολλή ώρα και εμφανίζεται το λογότυπο του λειτουργικού συστήματος, συνεχίστε να περιμένετε μέχρι να δείτε την επιφάνεια εργασίας Microsoft® Windows®. Στη συνέχεια, τερματίστε τη λειτουργία του υπολογιστή και δοκιμάστε ξανά.

- Πατήστε και κρατήστε πατημένο το πλήκτρο <Fn> ενώ ξεκινάτε τον υπολογιστή.



**ΣΗΜΕΙΩΣΗ:** Αν εμφανιστεί ένα μήνυμα ότι δεν βρέθηκε τμήμα διαγνωστικού, εκτελέστε το διαγνωστικό πρόγραμμα της Dell από το CD *Προγράμματα οδήγησης και βοηθητικές εφαρμογές*

Ο υπολογιστής εκτελεί μια σειρά αρχικών ελέγχων στην κάρτα του συστήματός σας, στο πληκτρολόγιο, στον σκληρό δίσκο και στην οθόνη, οι οποίοι ονομάζονται Pre-boot System Assessment.

- Κατά τη διάρκεια της αξιολόγησης, απαντήστε στις ερωτήσεις που εμφανίζονται.
- Εάν ανιχνευτεί κάποιο σφάλμα, ο υπολογιστής σταματά και ακούγεται ήχος μπιπ. Για να σταματήσετε τη διαδικασία των ελέγχων και να κάνετε επανεκκίνηση του υπολογιστή, πατήστε <Esc>. Για να συνεχίσετε στον επόμενο έλεγχο, πατήστε <y>. Για να γίνει επανέλεγχος του εξαρτήματος στο οποίο βρέθηκε σφάλμα, πατήστε <r>.
- Αν ανιχνευθούν βλάβες κατά την αξιολόγηση του συστήματος πριν την έναρξη, σημειώστε τους κωδικούς των βλαβών και επικοινωνήστε με την Dell (δείτε «Επικοινωνία με την Dell» στον *Οδηγό χρήσης*).

Εάν η λειτουργία αξιολόγησης του συστήματος πριν την έναρξη (Pre-boot) ολοκληρωθεί με επιτυχία, θα λάβετε το μήνυμα σχετικά με την Booting Dell Diagnostic Utility Partition. Press any key to continue. (εκκίνηση του διαμερίσματος βοηθητικής εφαρμογής διαγνωστικών της Dell. Πατήστε οποιοδήποτε πλήκτρο για να συνεχίσετε).

- 5 Πατήστε οποιοδήποτε πλήκτρο για να πραγματοποιηθεί εκκίνηση του διαγνωστικού προγράμματος της Dell από το διαμέρισμα βοηθητικής εφαρμογής διαγνωστικών στη μονάδα σκληρού δίσκου.

## Εκκίνηση του διαγνωστικού προγράμματος της Dell από το CD Προγράμματα οδήγησης και βοηθητικές εφαρμογές

- 1 Τοποθετήστε το CD *Προγράμματα οδήγησης και βοηθητικές εφαρμογές*.
- 2 Σβήστε και κάντε επανεκκίνηση του υπολογιστή.

Όταν εμφανιστεί το λογότυπο της DELL, πατήστε <F12> αμέσως.

Εάν περιμένετε πολλή ώρα και εμφανιστεί το λογότυπο των Windows, συνεχίστε να περιμένετε μέχρι να δείτε την επιφάνεια εργασίας των Windows. Στη συνέχεια, τερματίστε τη λειτουργία του υπολογιστή και δοκιμάστε ξανά.



**ΣΗΜΕΙΩΣΗ:** Τα βήματα που ακολουθούν αλλάζουν την ακολουθία εκκίνησης μόνο για μία φορά. Στην επόμενη διαδικασία εκκίνησης, η εκκίνηση του υπολογιστή γίνεται σύμφωνα με τις συσκευές που καθορίζονται κατά την ρύθμιση του συστήματος.

- 3 Όταν εμφανιστεί η λίστα των συσκευών εκκίνησης, επιλέξτε **CD/DVD/CD-RW Drive** (Μονάδα CD/DVD/CD-RW) και πατήστε <Enter>.
- 4 Στο μενού που εμφανίζεται επιλέξτε **Boot from CD-ROM** (Έναρξη από το CD-ROM) και πατήστε <Enter>.
- 5 Πληκτρολογήστε 1 για να ανοίξει το μενού και πατήστε <Enter> για να προχωρήσετε.
- 6 Επιλέξτε **Run the 32 Bit Dell Diagnostics** (Εκτέλεση του διαγνωστικού προγράμματος 32 Bit της Dell) από την αριθμημένη λίστα. Εάν υπάρχουν πολλές εκδόσεις, επιλέξτε την έκδοση που είναι κατάλληλη για τον υπολογιστή σας.
- 7 Όταν εμφανιστεί το **Main Menu** (κύριο μενού) του διαγνωστικού προγράμματος της Dell, επιλέξτε τον έλεγχο που θέλετε να εκτελέσετε.

## Κύριο μενού διαγνωστικού προγράμματος της Dell

- 1 Μετά τη φόρτωση του διαγνωστικού προγράμματος της Dell και την εμφάνιση της οθόνης του **Main Menu** (κύριο μενού), κάντε κλικ στο κουμπί που αντιστοιχεί στην επιλογή που θέλετε.

Επιλογή	Λειτουργία
Express Test	Πραγματοποιείται γρήγορος έλεγχος των συσκευών. Αυτός ο έλεγχος διαρκεί συνήθως 10 έως 20 λεπτά και δεν απαιτεί τη συμμετοχή σας. Εκτελέστε αρχικά τη λειτουργία « <b>Express Test</b> » για να αυξήσετε την πιθανότητα γρήγορου εντοπισμού του προβλήματος.
Extended Test	Πραγματοποιείται λεπτομερής έλεγχος των συσκευών. Αυτός ο έλεγχος συνήθως διαρκεί 1 ώρα ή περισσότερο και απαιτεί, κατά διαστήματα, να απαντάτε σε ερωτήσεις.
Custom Test	Πραγματοποιείται έλεγχος μιας συγκεκριμένης συσκευής. Μπορείτε να προσαρμόσετε τους ελέγχους που θέλετε να εκτελέσετε.
Symptom Tree	Παραθέτει τα πιο συνηθισμένα συμπτώματα που παρουσιάζονται και σας επιτρέπει να επιλέξετε κάποιον έλεγχο ανάλογα με το σύμπτωμα του προβλήματος που αντιμετωπίζετε.

- 2 Εάν αντιμετωπίσετε πρόβλημα κατά τη διάρκεια του ελέγχου, εμφανίζεται ένα μήνυμα με έναν κωδικό σφάλματος και μια περιγραφή του προβλήματος. Σημειώστε τον κωδικό σφάλματος και την περιγραφή του προβλήματος και ακολουθήστε τις οδηγίες που εμφανίζονται στην οθόνη.

Εάν δεν μπορείτε να επιλύσετε το πρόβλημα, επικοινωνήστε με την Dell (δείτε «Επικοινωνία με την Dell» στον *Οδηγό χρήσης*).



**ΣΗΜΕΙΩΣΗ:** Η ετικέτα εξυπηρέτησης για τον υπολογιστή σας βρίσκεται στο επάνω μέρος της κάθε δοκιμαστικής οθόνης. Εάν έρθετε σε επαφή με την Dell, η τεχνική υποστήριξη θα σας ζητήσει την ετικέτα εξυπηρέτησης.

- 3 Εάν εκτελέσετε έλεγχο από την επιλογή **Custom Test** (Προσαρμοσμένος έλεγχος) ή **Symptom Tree** (Συμπτώματα), κάντε κλικ στη σχετική καρτέλα που περιγράφεται στον ακόλουθο πίνακα για περισσότερες πληροφορίες.

Καρτέλα	Λειτουργία
Results	Εμφανίζει τα αποτελέσματα του ελέγχου και τυχόν σφάλματα που εντοπίστηκαν.
Errors	Εμφανίζει συνθήκες σφαλμάτων, κωδικούς σφαλμάτων και την περιγραφή του προβλήματος.
Help	Περιγράφει τη δοκιμή και μπορεί να υποδείξει ανάγκες για την εκτέλεση της δοκιμής.
Configuration	Εμφανίζει τη διαμόρφωση υλικού για την επιλεγμένη συσκευή. Το διαγνωστικό πρόγραμμα της Dell λαμβάνει πληροφορίες διαμόρφωσης για όλες τις συσκευές από τη ρύθμιση συστήματος, τη μνήμη, και διάφορες εσωτερικές δοκιμές, και εμφανίζει τις πληροφορίες στη λίστα συσκευών στο αριστερό παράθυρο της οθόνης. Η λίστα συσκευών ενδέχεται να μην εμφανίζει τα ονόματα όλων των στοιχείων, τα οποία είναι εγκατεστημένα στον υπολογιστή σας ή όλων των συσκευών, οι οποίες είναι συνδεδεμένες στον υπολογιστή σας.
Parameters	Σας επιτρέπει να προσαρμόσετε τον έλεγχο αλλάζοντας τις ρυθμίσεις ελέγχου.

- 4 Όταν ολοκληρωθούν οι έλεγχοι, εάν εκτελείτε το διαγνωστικό πρόγραμμα της Dell από το CD *Προγράμματα οδήγησης και βοηθητικές εφαρμογές*, αφαιρέστε το CD.
- 5 Όταν οι έλεγχοι ολοκληρωθούν, κλείστε την οθόνη ελέγχων για να επιστρέψετε στο **Main Menu** (κύριο μενού). Για να πραγματοποιήσετε έξοδο από το Διαγνωστικό Πρόγραμμα της Dell και να κάνετε επανεκκίνηση του υπολογιστή, κλείστε το **Main Menu** (κύριο μενού).

# Ευρετήριο

## Π

### προβλήματα

αργή επίδοση υπολογιστή, 68

δεν γίνεται εκκίνηση του υπολογιστή, 66

Διαγνωστικά προγράμματα της Dell, 68

εσφαλμένη λειτουργία προγράμματος, 66

κλειδίωμα, 66

λογισμικό, 66-67

μπλε οθόνη, 67

ο υπολογιστής δεν αποκρίνεται πλέον, 66

πρόγραμμα σταματάει να ανταποκρίνεται, 66

συμβατότητα προγραμμάτων και Windows, 66

σφάλματα υπολογιστή, 66-67

Dell MediaDirect, 67

spyware, 68

προγράμματα οδήγησης CD πόρων, 53

## Ε

εγγύηση, 53

Εκκίνηση του διαγνωστικού προγράμματος της Dell από το CD Προγράμματα οδήγησης και βοηθητικές εφαρμογές, 69

### επανεγκατάσταση

CD πόρων, 53

CD Προγράμματα οδήγησης, 53

### επίλυση προβλημάτων

Διαγνωστικά προγράμματα της Dell, 68

ετικέτα εξυπηρέτησης, 54

ετικέτα των Microsoft Windows, 54

### ετικέτες

ετικέτα εξυπηρέτησης, 54  
Microsoft Windows, 54

Εύρεση πληροφοριών, τεκμηρίωση, 53

## Δ

### διαγνωστικά

CD Προγράμματα οδήγησης και βοηθητικές εφαρμογές, 53

διαγνωστικά προγράμματα Dell, 68

Διαγνωστικά προγράμματα της Dell, 68

## Β

Βοήθεια για το QuickSet, 56

## Σ

### CD

λειτουργικό σύστημα, 56

### CD πόρων

Διαγνωστικά προγράμματα της Dell, 68

CD Προγράμματα οδήγησης και βοηθητικές εφαρμογές, 53

CD λειτουργικού συστήματος, 56

## Δ

### Dell

ιστοχώρος υποστήριξης, 55

Dell MediaDirect  
προβλήματα, 67

## Λ

Λειτουργικό Σύστημα CD, 56  
Οδηγός εγκατάστασης, 56

λογισμικό  
προβλήματα, 66-67

## Μ

### μπαταρία

αποθήκευση, 66

απόδοση, 62

δείκτης καλής κατάστασης, 64

δείκτης φορτίου, 63

αφαίρεση, 65

μετρητής ισχύος, 63

φόρτιση, 64

## O

οδηγοί

Οδηγός συμβατότητας  
προγράμματος, 66

οδηγίες ασφαλείας, 53

Οδηγός χρήσης, 54

όψεις του συστήματος

δεξιά πλευρά, 60

αριστερή πλευρά, 59

κάτω, 61

μπροστινή, 58

όψεις συστήματος

πίσω, 60

κάτω, 61

## Y

υλικό

Διαγνωστικά προγράμματα της  
Dell, 68

υπολογιστής

δεν αποκρίνεται πλέον, 66

αργή επίδοση, 68

σφάλματα, 66-67

## T

τεκμηρίωση

CD πόρων, 53

Οδηγός χρήσης, 54

online, 55

συσκευή, 53

## S

spyware, 68

Starting the Dell Diagnostics  
From Your Hard Drive, 68

## W

Windows XP

Οδηγός συμβατότητας  
προγράμματος, 66



Dell™ Latitude™ D620

Rövid útmutató

## Megjegyzések, figyelmeztetések és óvintézkedések



**MEGJEGYZÉS:** A MEGJEGYZÉSEK a számítógép biztonságosabb és hatékonyabb használatát elősegítő fontos tudnivalókat tartalmaznak.



**FIGYELMEZTETÉS:** A „FIGYELEM” hardver meghibásodás vagy adatvesztés potenciális lehetőségére hívja fel a figyelmet, egyben közli a probléma elkerülésének módját.



**VIGYÁZAT!** Az ÓVINTÉZKEDÉSEK esetleges tárgyi és személyi sérülésekre, illetve életveszélyre hívják fel a figyelmet.

## Rövidítések és mozaikszavak

A rövidítések és betűszavak teljes listáját a *Felhasználói kézikönyv* tartalmazza (az operációs rendszerétől függően kattintson duplán az Asztalon található *User's Guide* (Felhasználói kézikönyv) ikonra, vagy kattintson a **Start** → **Help and Support Center** (Súgó és támogatási központ) → **User and system guides** (Felhasználói és rendszerüzemeltetési kézikönyvek) pontra).

Ha az Ön által vásárolt számítógép Dell™ n Series típusú, a Microsoft® Windows® operációs rendszerekkel kapcsolatos utalások nem alkalmazhatók.



**MEGJEGYZÉS:** Elképzelhető, hogy számítógépe egyes funkciói bizonyos országokban nem működnek.

---

A jelen dokumentum tartalma előzetes figyelmeztetés nélkül megváltozhat.

© 2006 Dell Inc. Mindenl jog fenntartva.

A Dell Inc. előzetes írásos engedélye nélkül szigorúan tilos a dokumentumot bármiféle módon sokszorosítani.

A szövegben használt védjegyek: A *Dell*, a *DELL* logó, a *Wi-Fi Catcher*, az *ExpressCharge*, a *Dell MediaDirect* és a *Latitude* a Dell Inc. védjegyei; az *Intel* és a *Pentium* az Intel Corporation bejegyzett védjegyei; a *Microsoft* és a *Windows* a Microsoft Corporation bejegyzett védjegyei.

A dokumentumban más védjegyek és kereskedelmi megnevezések is szerepelhetnek, hivatkozásként a termékmárkák és megnevezések tulajdonosaira. A Dell Inc. kizárólag a saját védjegyeiből és bejegyzett neveiből eredő jogi igényeket érvényesíti.

# Tartalomjegyzék

<b>Információkeresés</b> . . . . .	<b>77</b>
<b>A számítógép üzembe helyezése</b> . . . . .	<b>81</b>
<b>A számítógép</b> . . . . .	<b>82</b>
Előnézet . . . . .	82
Bal oldali nézet . . . . .	83
Jobb oldali nézet . . . . .	84
Hátnézet . . . . .	84
Alulnézet . . . . .	85
<b>Az akkumulátor használata</b> . . . . .	<b>86</b>
Az akkumulátor teljesítménye . . . . .	86
Az akkumulátor töltöttségének ellenőrzése . . . . .	87
Az akkumulátor töltése . . . . .	88
Az akkumulátor cseréje . . . . .	89
Az akkumulátor tárolása . . . . .	90
<b>Hibaelhárítás</b> . . . . .	<b>90</b>
Lefagyások, szoftver problémák . . . . .	90
A számítógép nem indul be . . . . .	90
A számítógép nem reagál . . . . .	90
A program nem reagál vagy rendszeresen összeomlik . . . . .	90
A program régebbi Microsoft® Windows® operációs rendszerre készült . . . . .	90
Egybefüggő kék képernyő jelenik meg . . . . .	91
Dell MediaDirect™ problémák . . . . .	91
Egyéb szoftver problémák . . . . .	91
Dell Diagnostics (Dell diagnosztika) . . . . .	92
Tárgymutató . . . . .	95



# Információkeresés

**MEGJEGYZÉS:** Mivel néhány tulajdonság vagy adathordozó opcionális, elképzelhető, hogy nem képezi a számítógép részét. Elképzelhető, hogy számítógépe egyes funkciói bizonyos országokban nem működnek.

**MEGJEGYZÉS:** A számítógéphez kiegészítő információk is tartozhatnak.

## Témakör

- Diagnosztikai program a számítógéphez
- Illesztőprogramok a számítógéphez
- A számítógép dokumentációja
- Eszközdokumentáció
- Notebook System Software (Notebook rendszerszoftver) (NSS)

## Itt találja meg

### Drivers and Utilities (Illesztőprogramok és segédprogramok) CD (más néven ResourceCD (Forrás CD))

**MEGJEGYZÉS:** Az illesztőprogramokat és segédprogramokat tartalmazó *Drivers and Utilities* (Illesztőprogramok és segédprogramok) CD opcionális, ezért elképzelhető, hogy nem része a tartozékoknak.

A dokumentáció és az illesztőprogramok már telepítve vannak a számítógépen. A CD segítségével telepítheti újra az illesztőprogramokat (lásd „Reinstalling Drivers and Utilities (Illesztőprogramok és segédprogramok újratelepítése)” a *Felhasználói kézikönyvben*), vagy futtathatja a Dell diagnosztikát (lásd „Dell Diagnostics (Dell diagnosztika)”, 92. oldal).



Az CD lemez a legfrissebb információkat tartalmazó olvassal

fájlokat is tartalmazhatja, amelyek szakemberek, tapasztaltabb felhasználók számára fontos fejlesztésekről vagy frissített műszaki dokumentációkról szólnak.

**MEGJEGYZÉS:** A legfrissebb illesztőprogramokat és dokumentációt megtalálja a [support.dell.com](http://support.dell.com) weboldalon.

- Garanciális tudnivalók
- Eladási feltételek és kikötések az Egyesült Államokban
- Biztonsági előírások
- Szabályozással kapcsolatos információk
- Ergonómiával kapcsolatos információk
- Végfelhasználói licencmegállapodás

## Dell™ Termékinformációs kézikönyv

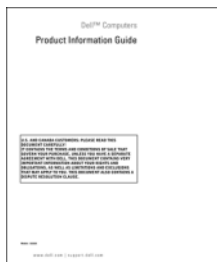

---

**Témakör**

- Alkatrészek eltávolítása és cseréje
- Műszaki adatok
- Rendszerbeállítások konfigurálása
- Hibakeresés és -elhárítás

---

**Itt találja meg****Dell Latitude™ Felhasználói kézikönyv**

Microsoft® Windows® XP Help and Support Center (XP sűgó és támogatási központ)

**1** Kattintson a **Start** → **Help and Support** (Sűgó és támogatás) → **Dell User and System Guides** (Felhasználói és rendszer útmutató) → **System Guides** (Rendszer útmutató) elemre.

**2** Kattintson számítógépe felhasználói kézikönyvére.

A *Felhasználói kézikönyv* az opcionális *Illesztőprogramok és segédprogramok* CD-n is megtalálható.

- 
- Szervizcímke és expressz szervizkód
  - Microsoft Windows licenccímke

**Szervizcímke és Microsoft Windows licenc**

Ezek a címkék a számítógépen találhatók.

- A [support.dell.com](http://support.dell.com) webhely használatakor vagy a műszaki támogatás igénybevételekor a szervizcímkével tudja azonosítani a számítógépet.
- A műszaki támogatás igénybevétele során az expressz szervizkód megadásával irányíthatja a hívást.



---

## Témakör

- **Megoldások** — Hibakeresési útmutatások és tippek, cikkek technikusoktól, online tanfolyamokról, és gyakran feltett kérdések
- **Közösség** — Online eszmecsere a Dell más ügyfeivel
- **Frissítések** — Az egyes összetevőkre, például a memóriára, merevlemezre és operációs rendszerre vonatkozó frissítések
- **Vevőszolgálat** — Elérhetőség, szervizkérés és rendelés állapota, garanciális és javítási információk
- **Szerviz terméktámogatás** — Szerviz hívás állapota és szerviz előzmények, szerviz szerződés, online eszmecsere a műszaki támogatással
- **Referencia** — A számítógép dokumentációja, a számítógép konfigurációs adatai, a termék műszaki leírása, valamint a vonatkozó törvények
- **Letöltések** — Hivatalos illesztőprogramok, javítások és szoftverfrissítések
- **Notebook System Software (Notebook rendszerszoftver) (NSS)** — Az operációs rendszer újratelepítése esetén számítógépén újra kell telepítenie az NSS segédprogramot is. Az NSS az operációs rendszer kritikus frissítéseit, valamint a Dell™ 3,5-hüvelykes USB hajlékonylemez-meghajtók, az Intel® Pentium® M processzorok, az optikai meghajtók és az USB eszközök illesztőprogramjait tartalmazza. Az NSS segédprogramra Dell számítógépe megfelelő működése érdekében van szükség. Ez a szoftver automatikusan felismeri a számítógépet és az operációs rendszert, és telepíti a konfigurációnak megfelelő frissítéseket.
- **Szoftverfrissítések és hibakeresési tippek** — Gyakran feltett kérdések, élő levelezőlisták és a számítási környezet általános egészségi állapota

---

## Itt találja meg

**Dell támogatási webhely** — [support.dell.com](http://support.dell.com)

**MEGJEGYZÉS:** A megfelelő támogatási hely megtekintéséhez válassza ki a régiót vagy az üzleti szegmensét.

A Notebook rendszerszoftver letöltéséhez:

- 1** Látogasson el a [support.dell.com](http://support.dell.com) címre, válassza ki a régiót vagy az üzleti szegmensét, és gépelje be a szervizcímké számát.
- 2** Válassza ki a **Drivers & Downloads** elemet, és kattintson a **Go** gombra.
- 3** Kattintson az operációs rendszerére, és írja be keresőszóának: *Notebook System Software*.

**MEGJEGYZÉS:** A [support.dell.com](http://support.dell.com) felhasználói felület a választásától függően változhat.

---

## Dell Support Utility

A Dell Support Utility (Dell támogató segédprogram) egy, a számítógépére telepített automatizált frissítő és figyelmeztető rendszer. A támogatás valósídejű állapotfigyelést végez a számítási környezetben, gondoskodik a szoftverfrissítésről, valamint fontos öntámogatási információkat nyújt. A Dell Support Utility a tálcán található  ikonra kattintva érhető el. Erről bővebben a *Felhasználói kézikönyvben* olvashat.

---

## Témakör

- A Windows XP használata
- A programok és fájlok kezelése
- Az asztal személyre szabása

---

## Itt találja meg

### Windows Help and Support Center (Windows súgó és támogatás)

- 1 Kattintson a **Start** → **Help and Support** (Súgó és támogatás) elemre.
- 2 Írjon be egy szót vagy kifejezést a probléma leírására, majd kattintson a nyíl ikonra.
- 3 Kattintson a problémához legközelebb álló témakörre.
- 4 Kövesse a kijelzőn megjelenő utasításokat.

---

### Dell QuickSet súgó

A *Dell QuickSet* súgó megtekintéséhez kattintson az egér jobb gombjával a  ikonra a Microsoft® Windows® tálcáján.

A *Dell QuickSet*-tel kapcsolatos további információkért lásd a *Felhasználói kézikönyvet*.

- 
- Az operációs rendszer újratelepítése

### Operációs rendszer CD

**MEGJEGYZÉS:** Az *Operációs rendszer* CD opcionális, így előfordulhat, hogy nem található meg a számítógép tartozékai között.

Az operációs rendszer már telepítve van a számítógépen. Az operációs rendszer újratelepítését az *Operációs rendszer lemezről* végezheti el. Az operációs rendszer újratelepítésére vonatkozó utasításokat a *Felhasználói kézikönyv* utasításait.



Az operációs rendszer újratelepítésekor a számítógéppel kapott eszközök illesztőprogramjának telepítéséhez használja az *illesztő- és segédprogramokat* tartalmazó CD lemezt (*forrás CD*).

Az operációs rendszer termék kulcs címke a számítógépen található.

**MEGJEGYZÉS:** A CD színét a megrendelt operációs rendszer határozza meg.

---



## A számítógép üzembe helyezése

**!** **VIGYÁZAT!** Az ebben a részben ismertetett műveletek elvégzése előtt tanulmányozza a **Termékinformációs kézikönyv**.

- 1 Csomagolja ki a tartozékokat.
- 2 Rakja ki egymás mellé a tartozékokat a dobozból, ezekre szüksége lesz a számítógép üzembe helyezéséhez. A tartozékok dobozában találja a dokumentációt és a számítógéphez megrendelt programokat vagy további hardvereszközöket (például PC-kártyákat, meghajtókat vagy akkumulátorokat) is.
- 3 Csatlakoztassa a váltakozó áramú átalakítót a számítógép tápcsatlakozójához és a fali csatlakozóaljzathoz.



- 4 Nyissa fel a számítógép képernyőjét, és a számítógép bekapcsolásához nyomja meg a tápellátás gombot (lásd „Előlmézet“, 82. oldal).

**MEGJEGYZÉS:** Javasoljuk, hogy bármilyen kártya telepítése előtt, a számítógép dokkoló állomáshoz vagy egyéb külső eszközhöz, például nyomtatóhoz történő csatlakoztatása előtt egyszer indítsa újra a számítógépet.

# A számítógép

## Előnézet

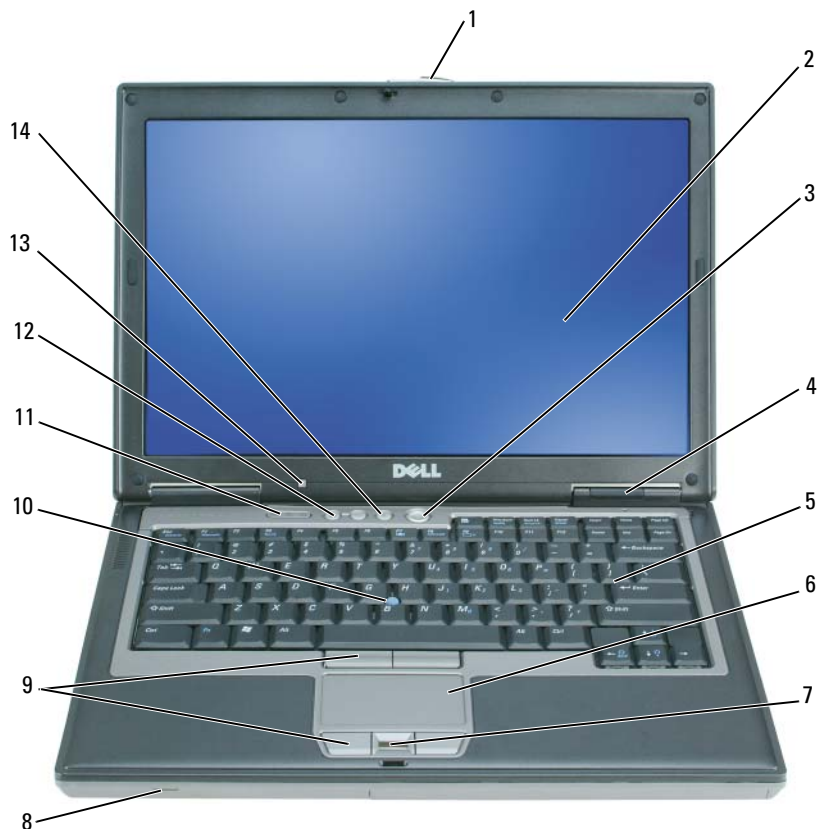

- |    |                                     |    |                                    |    |   |
|----|-------------------------------------|----|------------------------------------|----|---|
| 1  | a képernyő zárja                    | 2  | kijelző                            | 3  | tápellátás gomb                             |
| 4  | az eszközök állapotjelző-lámpái     | 5  | billentyűzet                       | 6  | érintőpanel (touch pad)                     |
| 7  | ujjlenyomat olvasó (opcionális)     | 8  | hangszóró                          | 9  | az érintőpanel és a joystick-bütyök gombjai |
| 10 | joystick-bütyök                     | 11 | a billentyűzet állapotjelző-lámpái | 12 | hangerő-szabályozó gombok                   |
| 13 | környezeti világítás érzékelő (ALS) | 14 | elnémítás gomb                     |    |   |

**MEGJEGYZÉS:** Az ALS a számítógép átadásakor kikapcsolt állapotban van. Az ALS funkcióval kapcsolatos bővebb információkért lásd a *Felhasználói kézikönyvet*.

## Bal oldali nézet

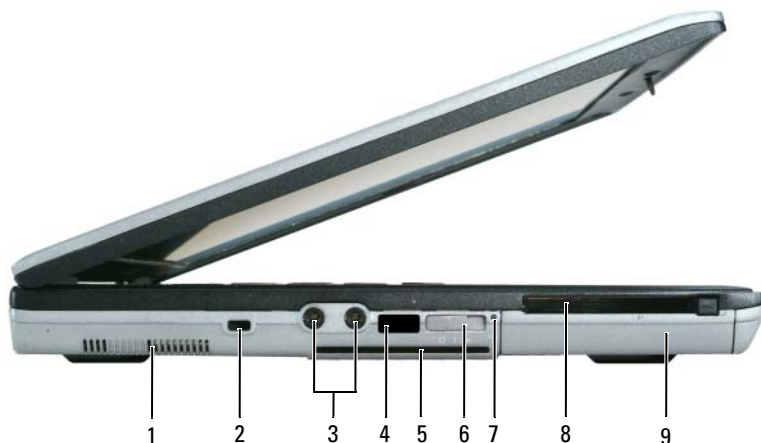

- |   |                            |   |  |   |  |
|---|----------------------------|---|--|---|--|
| 1 | szellőzőnyílások           | 2 | a biztonsági kábel rögzítésére szolgáló nyílás | 3 | audio csatlakozók (2)  |
| 4 | infravörös érzékelő        | 5 | smart card foglalata                           | 6 | vezeték nélküli kapcsoló<br><b>MEGJEGYZÉS:</b> A vezeték nélküli kapcsolóról bővebb információkért lásd a számítógép <i>Felhasználói kézikönyvét</i> . |
| 7 | Wi-Fi Catcher™ visszajelző | 8 | PC kártya vagy ExpressCard bővítőhely          | 9 | merevlemez   |

## Jobb oldali nézet



- 1 moduldockoló      2 eszközzár-kioldó      3 USB-csatlakozók (2)  
egység

## Hátulnézet

**⚠ VIGYÁZAT!** A számítógép szellőző- és egyéb nyílásait soha ne zárja el, a nyílásokon semmit ne dugjon be, illetve ne hagyja, hogy a nyílásokban por rakódjon le. Működés közben ne tartsa a számítógépet rosszul-szellőző helyen, például becsukott táskában. Megfelelő szellőzés hiányában károsodhat a számítógép, vagy tűz keletkezhet.

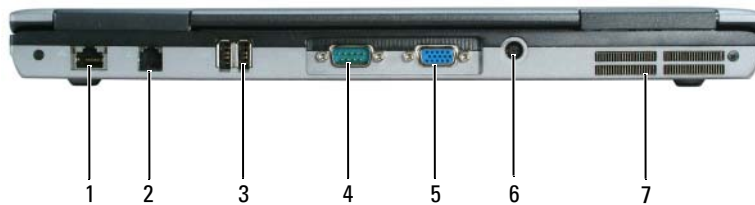

- 1 hálózati csatlakozó (RJ-45)      2 modemcsatlakozó (RJ-11)      3 USB-csatlakozók (2)  
4 soros csatlakozó      5 monitorcsatlakozó      6 a hálózati adapter  
csatlakozója  
7 szellőzőnyílások

## Alulnézet

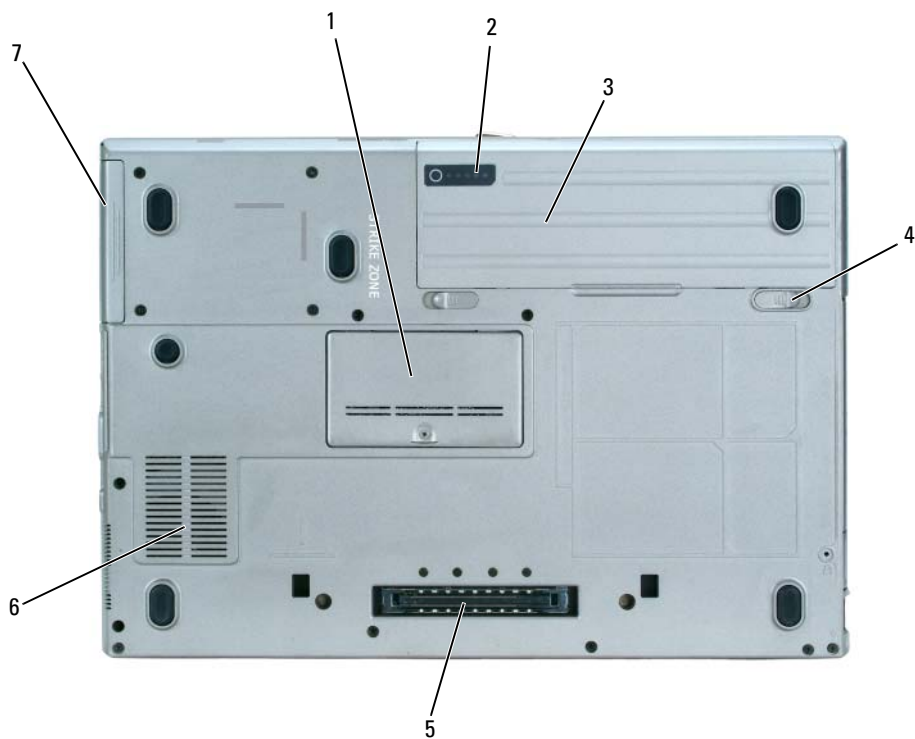

1 a memóriamodul fedele

2 az akkumulátor kijelzője

3 akkumulátor

4 akkumulátor-rekesz kioldó gombok (2)

5 dokkolócsatlakozó

6 szellőzőnyílások

7 merevlemez

# Az akkumulátor használata

## Az akkumulátor teljesítménye

 **MEGJEGYZÉS:** A számítógépre vonatkozó Dell™ garanciával kapcsolatban lásd a *Termékinformációs kézikönyv* vagy a számítógéphez járó különálló, a garanciaavállalással kapcsolatos információkat tartalmazó dokumentumot.

A számítógép optimális teljesítménye és a BIOS beállítások megőrzése érdekében mindig használja Dell hordozható számítógépét behelyezett főakkumulátorral. Normál esetben a számítógéphez az akkumulátor rekeszben elhelyezett egy akkumulátor jár.

 **MEGJEGYZÉS:** Mivel elképzelhető, hogy az akkumulátor töltöttsége nem teljes, az első használatba vételkor csatlakoztassa a hálózati tápadaptert egy fali tápcsatlakozó aljzatba. A legjobb eredmény érdekében használja a számítógépet az akkumulátor teljes feltöltődéséig a váltakozó áramú adatterről. Az akkumulátor töltöttségének ellenőrzéséhez kattintson a **Start** → **Control Panel** (Vezérlőpult) → **Power Options** (Energiagazdálkodási lehetőségek) → **Power Meter** (Telepmérő) elemre.

Az akkumulátor üzemideje a működési feltételektől függ.

 **MEGJEGYZÉS:** Az akkumulátor üzemideje (amíg az akkumulátor tartani tudja a töltést) idővel csökken. Az akkumulátor használatának gyakoriságától és a használat módjától függően előfordulhat, hogy a számítógép élettartama során új akkumulátorra lesz szüksége.

Az üzemidő jelentősen csökken, ha többek között az alábbi műveleteket végzi:

- Optikai meghajtók használata
- Vezetéknélküli kommunikációs eszközök, PC kártyák, ExpressCard kártyák vagy USB eszközök használata
- A képernyő nagy fényerővel történő használata, 3D képernyővédők vagy egyéb, nagy erőforrást igénylő, például 3D játékok használata
- A számítógép maximális teljesítménnyel történő használata (lásd az „Energiagazdálkodási lehetőségek konfigurálása“ fejezetet a *Felhasználói kézikönyvben*)

 **MEGJEGYZÉS:** Javasoljuk, hogy CD vagy DVD írásakor üzemeltesse a számítógépet fali tápcsatlakozó aljzatról.

Mielőtt az akkumulátort a számítógépbe helyezi (lásd „Az akkumulátor töltöttségének ellenőrzése“, 87. oldal), ellenőrizheti a töltöttségét. Az energiagazdálkodási lehetőségeknél beállíthatja, hogy riasztást kapjon, ha az akkumulátor töltöttsége már alacsony (lásd a „Configuring Power Management Settings (Energiagazdálkodási lehetőségek konfigurálása)“ fejezetet a *Felhasználói kézikönyvben*).

 **VIGYÁZAT!** Nem megfelelő elem használata növeli a tűz- és robbanásveszélyt. Az akkumulátort csak a Delltől származó, kompatibilis akkumulátorra cserélje. Dell számítógépét a lítium-ion akkumulátorral történő üzemre terveztük. Számítógéphez ne használjon más számítógépekből kisserelt akkumulátort.

 **VIGYÁZAT!** Az akkumulátort ne a háztartási hulladékkal együtt dobja ki. Ha az akkumulátor már nem tartja meg a töltést, lépjen kapcsolatba a helyi hulladékkezelő vagy környezetvédelmi képviselővel, és érdeklődjön meg a használt lítium-ion akkumulátor elhelyezésének módját. Lásd a „Battery Disposal“ (Használt akkumulátorok kezelése) című részt a *Termékinformációs kézikönyv*.

 **VIGYÁZAT!** Nem megfelelő akkumulátor használata növeli a tűz- és robbanásveszélyt. Az akkumulátort ne lyukassza ki, ne égesse el, ne szerelje szét, és ne tegye ki 65°C-nál (149°F) magasabb hőmérsékletnek. Az akkumulátort gyermekek elől elzárva tartsa. A sérült vagy szivárgó akkumulátortelepet különleges körültekintéssel kezelje. A sérült akkumulátor szivároghat, ami személyi sérüléshez vagy a berendezés károsodásához vezethet.

## Az akkumulátor töltöttségének ellenőrzése

Az akkumulátor töltöttségéről a Dell QuickSet Battery Meter, a Microsoft Windows Power Meter (Telepmérő) ablak és a  ikon, az akkumulátor töltöttségmérő és állapotmérő, valamint az alacsony akkumulátorfeszültség figyelmeztetés nyújt információt.

### Dell™ QuickSet Battery Meter

Ha a Dell QuickSet telepítésre került, a <Fn><F3> gomb megnyomásával megjelenítheti a QuickSet Battery Meter alkalmazást. A Battery Meter jelzi az állapotot, az akkumulátor kondícióját, a töltöttségi szintet, valamint a teljes töltöttség eléréséig hátralevő időt.

A QuickSet segédprogrammal kapcsolatos további részletekért kattintson az egér jobb gombjával a tálcán található  ikonra, majd kattintson a Sűgő feliratra.

### Microsoft® Windows® Power Meter (Telepmérő)

A Windows telepmérője az akkumulátor töltöttségi szintjét jelzi. A telepmérő megjelenítéséhez kattintson duplán a tálcán található  ikonra.

Ha a számítógép tápcsatlakozó aljzatról működik, egy  ikon látható.

### Charge Gauge (Töltöttségmérő)

Mielőtt behelyez egy akkumulátort, nyomja meg az akkumulátor töltöttségmérőjének állapot gombját, hogy láthassa a töltöttségi-szint jelző fényeket. Minden visszajelző körülbelül 20 százalékát jelzi a teljes töltöttségnek. Például, ha az akkumulátor 80 százalékos töltöttségi szinten áll, négy jelzőfény világít. Ha egy fény sem világít, az akkumulátor teljesen lemerült.



1 akkumulátor

2 az akkumulátor kijelzője

## Health Gauge (Kondíció mérő)

Az akkumulátor üzemidejét nagymértékben meghatározza a feltöltések száma. Több száz töltési-kisütési ciklus után az akkumulátor némileg veszít a kapacitásából. Az akkumulátor kondíciójának az ellenőrzéséhez nyomja meg és tartsa nyomva legalább 3 másodpercig a töltöttségmérőn található állapot gombot. Ha nem villan fel egyik fény sem, az akkumulátor kondíciója megfelelő, az eredeti kapacitásának több, mint 80 százaléka. Minden egyes fény fokozatos teljesítményromlást jelez. Ha öt jelzőfény világít, az eredeti kapacitásnak már csak kevesebb, mint 60 százaléka használható, ideje az akkumulátort kicserélni. Az akkumulátor üzemidejével kapcsolatos bővebb információkért lásd a „Specifications“ (Műszaki adatok) című részt a *Felhasználói kézikönyv*.

## Alacsony akkumulátorfeszültség figyelmeztetés



**FIGYELMEZTETÉS:** Az adatvesztés vagy adatsérülés megelőzése érdekében az alacsony akkumulátorfeszültség figyelmeztetés megjelenése esetén azonnal mentse el munkáját. Ezután csatlakoztassa a számítógépet az elektromos táphálózathoz, vagy helyezzen egy második akkumulátort a moduldokkoló egységbe. Ha az akkumulátor teljesen kimerül, a rendszer automatikusan hibernálja magát.

Egy felpattanó ablak jelzi, ha az akkumulátor megközelítőleg 90 százalékban lemerült. A számítógép egyet sípol, jelezve, hogy már csak minimális ideig működik akkumulátorról. Ezalatt az idő alatt a hangszóró rendszeres sípolásokat hallat. Ha a rendszer két akkumulátorról üzemel, az alacsony akkumulátorfeszültség jelzés azt jelenti, hogy a két akkumulátor kombinált töltöttsége csökkent 90 százalékkal. Ha a töltöttségi szint eléri egy kritikus értéket, a számítógép hibernált módba lép. Az alacsony akkumulátorfeszültség figyelmeztetéssel kapcsolatos további részletekért lásd az „Energiagazdálkodási lehetőségek konfigurálása“ című fejezetet a *Felhasználói kézikönyvben*.

## Az akkumulátor töltése



**MEGJEGYZÉS:** A számítógép kikapcsolt állapotában a táphálózati adapter a Dell™ ExpressCharge™ segítségével a teljesen lemerült akkumulátort 80 százalékra körülbelül 1 óra, 100 százalékra körülbelül 2 óra alatt képes feltölteni. Bekapcsolt számítógép mellett a feltöltési idő hosszabb. Az akkumulátort tetszőleges ideig a számítógépben hagyhatja. Az akkumulátort annak belső áramkörei megvédik a túltöltéstől.



**MEGJEGYZÉS:** Ha 9-cellás akkumulátorral kívánja használni a Dell ExpressCharge funkciót, akkor 90-W teljesítményű hálózati tápadapterre lesz szüksége.

Amikor a számítógépet tápcsatlakozó aljzatba csatlakoztatja, ill. tápcsatlakozó aljzatba csatlakoztatott állapotban szerel bele akkumulátort, a számítógép ellenőrzi az akkumulátor töltöttségét és hőmérsékletét. Szükség esetén a tápadapter ekkor tölteni kezdi a az akkumulátort, és fenntartja a töltöttségi szintet.

Ha az akkumulátor a számítógépben történő használatától vagy a környezettől felforrósodik, elképzelhető, hogy a számítógép a konnektorba csatlakoztatás után nem kezd töltődni.

Ha a  fény felváltva zölden és narancsszínben villog, az akkumulátor túl forró a töltéshez. Húzza ki a számítógépet a hálózati aljzataból, és hagyja, hogy a számítógép és az akkumulátor a szoba hőmérsékletére hűljön. Ezután az akkumulátor töltésének folytatásához csatlakoztassa a számítógépet egy hálózati aljzatba.



## Az akkumulátor cseréje

**⚠ VIGYÁZAT!** Mielőtt a következő műveletekbe kezd, kapcsolja ki a számítógépet, húzza ki a tápadaptert a konnektorból és a számítógépből, húzza ki a modemet a fali aljzatból és a számítógépből, és válasszon le minden külső kábelt a számítógépről.

**➡ FIGYELMEZTETÉS:** A csatlakozók esetleges sérülésének elkerülése érdekében minden kábelt húzzon ki a számítógépből.

**⚠ VIGYÁZAT!** Nem megfelelő elem használata növeli a tűz- és robbanásveszélyt. Az akkumulátort csak a Delltől származó, kompatibilis akkumulátorra cserélje. Dell™ számítógépét a lítium-ion akkumulátorral történő üzemre terveztük. Számítógépéhez ne használjon más számítógépekből kiszerezelt elemet.

A második akkumulátor eltávolításáról (ha van ilyen) a Felhasználói kézikönyv „Media Bay“ (A moduldokkoló egység használata) című részében talál részletesebb tájékoztatást.

Az akkumulátor eltávolítása:

- 1 Amennyiben a számítógép dokkolva van, válassza le a dokkolóállomásról. Ehhez olvassa el a dokkolóeszköz használati útmutatóját.
- 2 Győződjön meg a számítógép kikapcsolt vagy hibernált állapotáról (lásd a „Hibernate Mode“ (Hibernált mód) című részt a *Felhasználói kézikönyvben*). Csúsztassa el az akkumulátor foglalat két reteszét a számítógép alján kioldásig.
- 3 Az akkumulátoron található fülnél fogva csúsztassa az akkumulátort a számítógép eleje felé.
- 4 Emelje meg az akkumulátor eltávolításához a foglalatból.

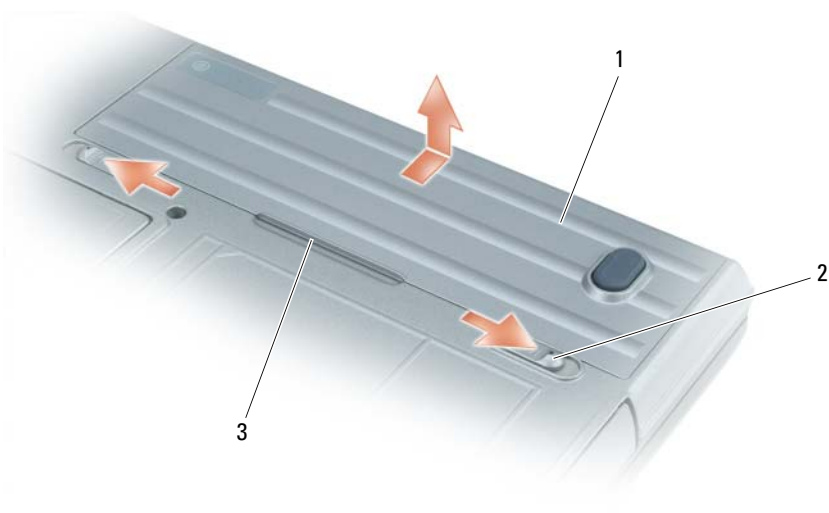

1 akkumulátor    2 akkumulátor-rekesz kioldó gombok (2)    3 akkumulátor fül

Az akkumulátor visszaszereléséhez végezze el a kiszerezés műveletsorát fordított sorrendben.

## Az akkumulátor tárolása

Ha számítógépét hosszabb ideig nem használja, szerelje ki az akkumulátort. Hosszabb tárolás alatt az akkumulátor lemerül. Hosszabb tárolás után, a használatba vétel előtt töltsse fel teljesen az akkumulátort (lásd „Az akkumulátor töltése“, 88. oldal).

## Hibaelhárítás

### Lefagyások, szoftver problémák

 **VIGYÁZAT!** Az ebben a részben ismertetett műveletek elvégzése előtt tanulmányozza a *Termékinformációs kézikönyv* biztonsági előírásait.

### A számítógép nem indul be

**GYŐZŐDJÖN MEG RÓLA, HOGY A VÁLTÓÁRAMÚ ADAPTER SZILÁRDAN CSATLAKOZIK A SZÁMÍTÓGÉP VÁLTÓÁRAMÚ ADAPTER CSATLAKOZÓJÁHOZ ÉS A FALI CSATLAKOZÓALJZATHOZ.**

### A számítógép nem reagál

 **FIGYELMEZTETÉS:** Ha nem sikerül leállítania az operációs rendszert, adatokat veszthet.

**KAPCSOLJA KI A SZÁMÍTÓGÉPET** — Ha a számítógép a billentyűzetre vagy az egér mozgására nem reagál, a tápellátás gombot 8 - 10 másodpercig nyomva tartva kapcsolja ki a számítógépet. Ezután indítsa újra a számítógépet.

### A program nem reagál vagy rendszeresen összeomlik

 **MEGJEGYZÉS:** A szoftverek rendszerint rendelkeznek telepítési utasításokat tartalmazó dokumentációval floppy lemezen vagy CD-n.

**ÁLLÍTSA LE A PROGRAMOT** —

- 1 Nyomja meg egyszerre a <Ctrl> <Shift> <Del> gombokat.
- 2 Kattintson a **Task Manager** (Eszközkezelő) gombra.
- 3 Kattintson arra a programra, amely nem válaszol.
- 4 Kattintson az **End Task** (Feladat befejezése) gombra.

**OLVASSA ÁT A SZOFTVER DOKUMENTÁCIÓJÁT** — Szükség esetén távolítsa el, majd telepítse újra a programot.

### A program régebbi Microsoft® Windows® operációs rendszerre készült

**FUTASSA A PROGRAM COMPATIBILITY WIZARD (PROGRAM KOMPATIBILITÁS VARÁZSLÓ) SEGÉDPROGRAMOT** —

A Program kompatibilitás varázsló úgy konfigurálja a programot, hogy az nem-Windows XP operációs rendszerhez hasonló környezetben is futhasson.

- 1 Kattintson a **Start** → **All Programs** (összes program) → **Accessories** (Kellékek) → **Program Compatibility Wizard** (Program kompatibilitás varázsló) → **Next** (Tovább) elemre.
- 2 Kövesse a kijelzőn megjelenő utasításokat.

## Egybefüggő kék képernyő jelenik meg

**KAPCSOLJA KI A SZÁMÍTÓGÉPET** — Ha a számítógép a billentyűzetre vagy az egér mozgására nem reagál, a tápellátás gombot 8 - 10 másodpercig nyomva tartva kapcsolja ki a számítógépet. Ezután indítsa újra a számítógépet.

## Dell MediaDirect™ problémák

**A RÉSZLETEKÉRT OLVASSA EL A DELL MEDIADIRECT SÚGÓJÁT** — A súgó eléréséhez kattintson a Dell MediaDirect képernyő alján található kérdőjel ikonra.

**AHHOZ, HOGY A DELL MEDIADIRECT SEGÍTSÉGÉVEL VIDEÓT JÁTSZHASSON LE, DVD MEGHAJTÓRA ÉS A DELL DVD PLAYER PROGRAMRA IS SZÜKSÉGE LESZ** — Ha számítógépe DVD meghajtóval került átadásra, ez a szoftver már telepítésre került.

**VIDEO MINŐSÉGI PROBLÉMÁK** — Kapcsolja ki a **Use Hardware Acceleration** (Hardveres gyorsítás engedélyezése) opciót. Ez a szolgáltatás egyes videokártyák fejlett számítási tulajdonságait hivatott kihasználni, ezzel csökkentve a processzor teljesítményét DVD és néhány videofájl típus lejátszásakor.

**NÉHÁNY MÉDIAFÁJLT NEM LEHET LEJÁTSZANI** — Mivel a Dell MediaDirect a Windows XP operációs rendszer környezetén kívül fér hozzá a médiafájlokhoz, az engedélyköteles hozzáférés korlátozás alatt lehet. Az engedélyköteles tartalom olyan digitális tartalom, amelyre a digitális jogok kezelése (DRM) vonatkozik. A Dell MediaDirect környezet nem képes ellenőrizni a DRM korlátozásokat, így az engedélyköteles fájlokat nem lehet lejátszani. Az engedélyköteles zenei és videofájlok mellett egy lakat ikon látható. Az engedélyköteles fájlok a Windows XP operációs rendszer környezetben lejátszhatóak.

**SZÍNBEÁLLÍTÁSOK MÓDOSÍTÁSA TÚL SÖTÉT VAGY TÚL VILÁGOS VIDEÓK ESETÉN** — Az **EagleVision** gombra kattintva bekapcsolhatja a fejlett video képjavítási technológiát, amely a video tartalmat érzékelve dinamikus beállításokat végez a fényerő/kontraszt/telítettség szinteken.



**FIGYELMEZTETÉS:** Ha újraformázza a merevlemez, a Dell MediaDirect szolgáltatást nem tudja újratelepíteni. Kérje a Dell segítségét (lásd „Contacting Dell” (A Dell elérhetőségei) című részt a *Felhasználói kézikönyvben*).

## Egyéb szoftver problémák

**HIBAELHÁRÍTÁSI INFORMÁCIÓKÉRT TANULMÁNYOZZA ÁT A SZOFTVER DOKUMENTÁCIÓJÁT VAGY LÉPJEN KAPCSOLATBA A GYÁRTOVAL** —

- Győződjön meg róla, hogy a program kompatibilis a számítógépére telepített operációs rendszerrel.
- Győződjön meg róla, hogy a számítógép megfelel a szoftver futtatásához szükséges minimális hardverkövetelményeknek. További információkért olvassa el a szoftver dokumentációját.
- Győződjön meg róla, hogy a program telepítése és konfigurációja megfelelő.
- Ellenőrizze, hogy az eszköz illesztőprogramok nem ütköznek a programmal.
- Szükség esetén távolítsa el, majd telepítse újra a programot.

**AZONNAL KÉSZÍTSÉN BIZTONSÁGI MENTÉST A FÁJLJAIRÓL.**

**VÍRUSIRTÓ PROGRAMMAL VIZSGÁLJA ÁT A MEREVLEMEZT, A FLOPPY LEMEZEKET VAGY A CD-KET.**

**MENTSÉN EL ÉS ZÁRJON BE MINDEN NYITOTT FÁJLT VAGY PROGRAMOT, MAJD A START MENÜN KERESZTÜL ÁLLÍTSA LE A SZÁMÍTÓGÉPET.**

**VIZSGÁLJA ÁT A SZÁMÍTÓGÉPET SPYWARE SZEMPONTJÁBÓL** — Ha azt tapasztalja, hogy a számítógépe lelassult, gyakran kap előugró reklámokat, vagy az Internethez történő csatlakozás problémákkal jár, számítógépe spyware fertőzést kaphatott. Alkalmazzon spyware elleni védelmet is tartalmazó vírusirtó programot (a program frissítésre is szorulhat) a számítógép ellenőrzéséhez és a spyware eltávolításához. További információkért látogasson el a [support.dell.com](http://support.dell.com) webcímre, és végezzen keresést *spyware* keresőszóval.

**FUTTASSA LE A DELL DIAGNOSZTIKÁT** — Lásd: „Dell Diagnostics (Dell diagnosztika)“, 92. oldal. Ha minden teszt sikeresen lefut, a hibát szoftver okozhatja.

## Dell Diagnostics (Dell diagnosztika)

 **VIGYÁZAT!** Az ebben a részben ismertetett műveletek elvégzése előtt tanulmányozza a *Termékinformációs kézikönyv* biztonsági előírásait.

### Mikor van szükség a Dell diagnosztika használatára?

Ha problémája támad a számítógéppel, végezze el a „Lefagyások, szoftver problémák“, 90. oldal, futtassa a Dell diagnosztikát, és csak ezután forduljon a Dellhez műszaki segítségnyújtásért.

Mielőtt nekiállna, ajánlott kinyomtatnia a lépéseket.

 **FIGYELMEZTETÉS:** A Dell diagnosztika kizárólag Dell™ számítógépeken működik.



 **MEGJEGYZÉS:** Az illesztőprogramokat és segédprogramokat tartalmazó *Drivers and Utilities* CD opcionális, ezért elképzelhető, hogy nem része számítógépe alaptartozékainak.

Indítsa el a Dell Diagnostics alkalmazást a merevlemezeről vagy az illesztő- és segédprogramokat tartalmazó CD lemezeről (más néven: forrás CD).

### A Dell diagnosztika elindítása a merevlemezen lévő diagnosztikai segédprogram partícióról

A Dell diagnosztika a merevlemez egy rejtett diagnosztikai segédprogram partíciójában található.

 **MEGJEGYZÉS:** Ha a számítógép képernyője üres marad, lépjen kapcsolatba a Dell képviselővel (lásd a „Contacting Dell (A Dell elérhetőségei)“ című részt a *Felhasználói kézikönyvben*).

- 1 Állítsa le a számítógépet.
- 2 Amennyiben a számítógép dokkolva van, válassza le a dokkolóállomásról. Ehhez olvassa el a dokkolóeszköz használati útmutatóját.
- 3 Csatlakoztassa a számítógépet az elektromos táphálózathoz.
- 4 A diagnosztika két módon indítható el:
  - Kapcsolja be a számítógépet. Amikor a DELL™ embléma megjelenik, azonnal nyomja meg az <F12> billentyűt. Válassza ki a Diagnostics elemet az indító menüből, és nyomja meg az <Enter> gombot.
  -  **MEGJEGYZÉS:** Ha túl sokáig vár, és megjelenik az operációs rendszer logója, várjon tovább, amíg meg nem jelenik a Microsoft® Windows® asztal. Ekkor állítsa le, majd indítsa újra a számítógépet.
  - A számítógép beindulása közben tartsa nyomva az <Fn> gombot.
  -  **MEGJEGYZÉS:** Ha egy üzenet arra figyelmeztet, hogy nem található a diagnosztikai segédprogramok partíciója, kövesse a képernyőn megjelenő utasításokat a Dell Diagnostics programnak az *illesztő- és segédprogramokat* tartalmazó CD-ről való futtatásához.

A számítógép futtatja a Pre-boot System Assessment vizsgálatot (Indítás előtti rendszervizsgálat), a rendszerkártya, a billentyűzet, a merevlemez és a képernyő kezdeti tesztjeinek sorozatát.

- A vizsgálat során válaszoljon a program által feltett kérdésekre.
- Ha hibára derül fény, a számítógép leáll és hangjelzést ad. Az <Esc> billentyűvel tudja leállítani a vizsgálatot és újraindítani a számítógépet, az <y> billentyűvel léphet a következő tesztre, és az <r> billentyűvel tesztelheti újra a hibás komponenst.
- Ha a Pre-boot System Assessment vizsgálat (Indítás előtti rendszervizsgálat) futtatása során hibaüzenetek jelennek meg, akkor jegyezze fel a hibaüzenet(ek) kódját/kódjait, és lépjen kapcsolatba a Dell képviselővel (lásd a „Contacting Dell“ (A Dell elérhetőségei) című részt a *Felhasználói kézikönyvben*).

Ha az indítás előtti ellenőrzés sikeresen befejeződött, a következő üzenet jelenik meg: `Booting Dell Diagnostic Utility Partition. Press any key to continue.`

- 5 Valamelyik gomb megnyomásával indítsa el a Dell diagnosztikát a merevlemezen lévő diagnosztikai segédprogram partícióról.

#### **A Dell diagnosztika elindítása az Illesztőprogramok és segédprogramok CD-ről**

- 1 Helyezze be az *Drivers and Utilities* (Illesztőprogramok és segédprogramok) CD-lemezt.
- 2 Állítsa le, és indítsa újra a számítógépet.

Amikor megjelenik a DELL-embléma, azonnal nyomja meg az <F12> billentyűt.

Ha túl sokat vár, és megjelenik a Windows-embléma, várjon, amíg megjelenik a Windows asztal. Ekkor állítsa le, majd indítsa újra a számítógépet.



**MEGJEGYZÉS:** Az alábbi lépések csak egyszer változtatják meg az indító szekvenciát. A következő indítás alkalmával a számítógép a rendszerbeállításokban megadott eszközöknek megfelelően indul el.

- 3 Amikor megjelenik az indítóeszköz-lista, jelölje ki a **CD/DVD/CD-RW meghajtó** pontot, majd nyomja meg az <Enter> billentyűt.
- 4 A megjelenő menüből válassza ki a **Boot from CD-ROM** (CD/DVD meghajtóról történő indítás) lehetőséget, és nyomja meg az <Enter> gombot.
- 5 Nyomja meg az 1-es gombot a menü elindításához, majd nyomja meg az <Enter> gombot a folytatáshoz.
- 6 A számozott listában válassza a **Run the 32 Bit Dell Diagnostics** (A 32 bites Dell diagnosztika futtatása) parancsot. Ha több verzió is fel van sorolva, válassza a számítógépének megfelelőt.
- 7 Amikor megjelenik a Dell diagnosztika **Main Menu** (Fő menü) képernyője, válassza ki a futtatni kívánt tesztet.

## A Dell diagnosztika Főmenüje

- 1 A Dell diagnosztika betöltődését és a **Main Menu** (Fő menü) képernyő megjelenését követően kattintson a kívánt beállításnak megfelelő gombra.

Option (Lehetőség)	Function (Funkció)
Express Test (Gyorsteszt)	Az eszközök gyors tesztelésének elvégzésére szolgál. Ez a teszt általában 10-20 percig tart, és nem igényli a felhasználó részvételét. Célszerű elsőként a <b>Express Test</b> (Gyorsteszt) vizsgálatot futtatni, hogy a probléma mihamarabb feltárható legyen.
Extended Test (Bővített teszt)	Az eszközök alapos vizsgálatára szolgál. Ez körülbelül egy órát vesz igénybe, és néha felhasználói választ kérő kérdéseket tesz fel.
Custom Test (Egyedi teszt)	Egy adott eszköz tesztelésére szolgál. Lehetősége van a futtatandó tesztek testreszabására.
Symptom Tree (Jelenség szerinti vizsgálat)	Felsorolja a legáltalánosabban előforduló jelenségeket, és lehetőséget teremt arra, hogy a fennálló probléma tünete szerint válasszon tesztet.

- 2 Ha egy teszt során probléma merült fel, megjelenik egy üzenet a hibakóddal és a probléma leírásával. Jegyezze fel a hibakódot és a probléma rövid leírását, majd kövesse a képernyőn megjelenő utasításokat. Amennyiben a hibát nem tudja elhárítani, lépjen kapcsolatba a Dell képvisellel (lásd a „Contacting Dell (A Dell elérhetőségei)” című részt a *Felhasználói kézikönyvben*).



**MEGJEGYZÉS:** A számítógép szervizcímkeje minden tesztképernyő tetején fel van tüntetve. Amikor felhívja a Dellt, a műszaki támogatást ellátó munkatársak meg fogják kérdezni a szervizcímke adatait.

- 3 Ha a **Custom Test** (Egyedi teszt) vagy a **Symptom Tree** (Jelenség szerinti vizsgálat) opcióval futtat tesztet, további információért kattintson az alábbi táblázatban ismertetett fülek közül a megfelelőre.

Fül	Function (Funkció)
Results (Eredmény)	A Results (Eredmény) panellapon a teszt eredménye és az esetleg megtalált hibák jelennek meg.
Errors (Hibák)	Az Errors (Hibák) panellap megjeleníti a talált hibákat, a hibakódokat és a probléma leírását.
Help (Súgó)	A Help (Súgó) panellapon a teszt leírása és az annak futtatásához esetleg szükséges feltételek felsorolása jelenik meg.
Configuration (Konfiguráció)	A Configuration (Konfiguráció) panellapon a kijelölt eszköz hardverkonfigurációja látható. A Dell diagnosztika a rendszerbeállításból, a memóriából és a különféle belső tesztekkel megszerzi az összes eszköz konfigurációs információit, és megjeleníti ezeket az információkat a képernyő bal paneljében található eszközlistán. Előfordulhat, hogy a listán nem szerepel a számítógépbe helyezett vagy ahhoz csatlakoztatott valamennyi eszköz.
Parameters (Paraméterek)	A Parameters (Paraméterek) panellapon a teszt futtatási beállításait lehet megváltoztatni.

- 4 Amikor a tesztek befejeződtek, ha a Dell Diagnostics programot az *Illesztőprogramok és segédprogramok* CD-lemezről futtatta, vegye ki a CD-t.
- 5 Amikor a tesztek befejeződtek, a teszt képernyőt bezárva teszt-képernyőt, hogy visszatérhessen a **Main Menu** (Fő menü) képernyőhöz. Ha ki akar lépni a Dell diagnosztikából, és újra kívánja indítani a számítógépet, zárja be a **Fő menü** képernyőt.

# Tárgymutató

## A

A Dell diagnosztika elindítása a merevlemezen lévő diagnosztikai segédprogram partícióról, 92

A Dell diagnosztika elindítása az illesztőprogramok és segédprogramok CD-ről, 93

a rendszer nézetei

alulnézet, 85

bal oldal, 83

előlnézet, 82

jobb oldal, 84

a rendszer nézeti

hátulnézet, 84

akkumulátor

eltávolítás, 89

kondíció mérő, 88

tárolás, 90

telepmérő, 87

teljesítmény, 86

töltés, 88

töltöttségmérő, 87

## C

CD

operációs rendszer, 80

címkék

Microsoft Windows, 78

Szervizcímke, 78

## D

Dell

támogatási hely, 79

Dell diagnosztika, 92

Dell MediaDirect

problémák, 91

diagnosztika

Dell, 92

Drivers and Utilities CD

(Illesztőprogramok és segédprogramok CD), 77

dokumentáció

eszköz, 77

Felhasználói kézikönyv, 78

forrás CD, 77

online, 79

Drivers and Utilities CD

(Illesztőprogramok és segédprogramok CD), 77

## F

Felhasználói kézikönyv, 78

forrásCD

Dell diagnosztika, 92

## H

hardver

Dell diagnosztika, 92

hibaelhárítás

Dell diagnosztika, 92

## I

illesztőprogramok

forrás CD, 77

Információ keresés, 77

## M

Microsoft Windows címke, 78

## O

Operációs rendszer

CD, 80

Telepítési útmutató, 80

Operációs rendszer CD, 80

## **P**

problémák

- a program összeomlik, 90

- a számítógép összeomlik, 90-91

- Dell diagnosztika, 92

- Dell MediaDirect, 91

- kék képernyő, 91

- lassú működés, 92

- lefagyások, 90-91

- program nem reagál, 90

- spyware, 92

- számítógép nem indul be, 90

- számítógép nem reagál, 90

- szoftver, 90-91

programok és a Windows kompatibilitása, 90

## **Q**

QuickSet súgó, 80

## **S**

spyware, 92

számítógép

- lassú működés, 92

- nem reagál, 90

- összeomlik, 90-91

Szervizcímke, 78

szoftver

- problémák, 90

## **U**

újrát, 77

újratelepítés

- forrás CD, 77

## **V**

varázslók

- Program kompatibilitás

  - varázsló, 90

## **W**

Windows XP

- Program Compatibility Wizard

  - (Program kompatibilitás varázsló), 90



Dell™ Latitude™ D620

# Szybki informator o systemie

## Uwagi, pouczenia i ostrzeżenia



**UWAGA:** UWAGA oznacza ważną wiadomość, która pomoże lepiej wykorzystać komputer.



**POUCZENIE:** POUCZENIE oznacza możliwość uszkodzenia sprzętu lub utraty danych, a także przedstawia sposób uniknięcia problemu.



**OSTRZEŻENIE:** OSTRZEŻENIE informuje o sytuacjach, w których występuje ryzyko uszkodzenia sprzętu, obrażeń lub śmierci.

## Skróty i akronimy

Pełną listę skrótów i akronimów można znaleźć w *Podręczniku użytkownika* (w zależności od systemu operacyjnego należy dwukrotnie kliknąć ikonę **User's Guide** (Podręcznik użytkownika) na pulpicie lub kliknąć **Start** → **Help and Support Center** (Centrum pomocy i obsługi technicznej) → **User and system guides** (Podręczniki użytkownika i systemowe)).

Jeśli zakupiono komputer firmy Dell™ serii n, żadne odniesienia do systemu operacyjnego Microsoft® Windows® zawarte w tym dokumencie nie mają zastosowania.



**UWAGA:** Niektóre funkcje mogą nie być dostępne dla danego komputera lub w pewnych krajach.

---

**Informacje zawarte w tym dokumencie mogą ulec zmianie bez uprzedzenia.**

© 2006 Dell Inc. Wszelkie prawa zastrzeżone.

Powielanie zawartości niniejszego dokumentu w jakiegokolwiek formie bez pisemnej zgody firmy Dell Inc. jest surowo zabronione.

Znaki towarowe użyte w tekście: *Dell*, logo *DELL*, *Wi-Fi Catcher*, *ExpressCharge*, *Dell MediaDirect* i *Latitude* są znakami towarowymi firmy Dell Inc.; *Intel* i *Pentium* są zastrzeżonymi znakami towarowymi firmy Intel Corporation; *Microsoft* i *Windows* są zastrzeżonymi znakami towarowymi firmy Microsoft Corporation.

Inne znaki i nazwy towarowe mogły zostać użyte w niniejszym dokumencie w odniesieniu do podmiotów roszczeniowych o prawa do powyższych marek i nazw lub ich produktów. Firma Dell Inc. nie rości sobie praw własności do marek i nazw towarowych innych niż jej własne.

# Spis treści

<b>Wyszukiwanie informacji</b> . . . . .	<b>101</b>
<b>Przygotowywanie komputera do pracy</b> . . . . .	<b>105</b>
<b>Informacje o komputerze</b> . . . . .	<b>106</b>
Widok od przodu . . . . .	106
Widok z lewej strony . . . . .	107
Widok z prawej strony . . . . .	108
Widok od tyłu . . . . .	108
Widok od spodu . . . . .	109
<b>Korzystanie z akumulatora</b> . . . . .	<b>110</b>
Wydajność akumulatora . . . . .	110
Sprawdzanie poziomu naładowania akumulatora . . . . .	111
Ładowanie akumulatora . . . . .	112
Wymiana akumulatora . . . . .	113
Przechowywanie akumulatora . . . . .	114
<b>Rozwiązywanie problemów</b> . . . . .	<b>114</b>
Blokowanie się komputera i problemy z oprogramowaniem . . . . .	114
Komputer nie chce się uruchomić . . . . .	114
Komputer przestał reagować . . . . .	114
Program przestał reagować lub stale się zawiesza . . . . .	114
Program został napisany dla wcześniejszej wersji systemu operacyjnego Microsoft® Windows® . . . . .	114
Pojawia się niebieski ekran . . . . .	115
Problemy z programem Dell MediaDirect™ . . . . .	115
Inne problemy z oprogramowaniem . . . . .	115
Program Dell Diagnostics . . . . .	116
 Indeks . . . . .	 119



## Wyszukiwanie informacji

 **UWAGA:** Niektóre funkcje lub nośniki mogą być opcjonalne i mogą nie być dostarczane z danym komputerem. Niektóre funkcje lub nośniki mogą być niedostępne w pewnych krajach.

 **UWAGA:** Z komputerem użytkownika mogą być dostarczone dodatkowe informacje.

### Co chcesz znaleźć?

- Program diagnostyczny dla komputera
- Sterowniki dla komputera
- Dokumentacja komputera
- Dokumentacja urządzeń
- Oprogramowanie systemowe komputera przenośnego (NSS)

### Znajdziesz tutaj

#### Dysk CD Drivers and Utilities (nazywany również ResourceCD)

**UWAGA:** Dysk CD *Drivers and Utilities* jest opcjonalny i może nie być wysyłany ze wszystkimi komputerami.

Dokumentacja i sterowniki zostały już zainstalowane na komputerze. Za pomocą tego dysku CD można ponownie zainstalować sterowniki (patrz „Ponowna instalacja sterowników i programów narzędziowych” w *Podręczniku użytkownika*) lub uruchomić program the Dell Diagnostics (patrz „Program Dell Diagnostics” na str. 116).



Na dysku CD mogą znajdować się pliki Readme, które zawierają najnowsze informacje o zmianach technicznych w komputerze lub zaawansowane materiały referencyjne dla techników lub doświadczonych użytkowników.

**UWAGA:** Aktualizacje sterowników i dokumentacji można znaleźć pod adresem [support.dell.com](http://support.dell.com).

- Informacje dotyczące gwarancji
- Warunki sprzedaży w Stanach Zjednoczonych
- Instrukcje dotyczące bezpieczeństwa
- Informacje dotyczące przepisów prawnych
- Informacje dotyczące ergonomii
- Umowa licencyjna użytkownika końcowego

### Dell™ Przewodnik z informacjami o produkcie



---

**Co chcesz znaleźć?**

- Wyjmowanie i wymiana podzespołów
- Dane techniczne
- Konfiguracja ustawień systemowych
- Rozwiązywanie problemów

---

**Znajdziesz tutaj****Dell Latitude™ Podręcznik użytkownika**

Centrum pomocy i obsługi technicznej systemu  
Microsoft® Windows® XP

- 1 Kliknij **Start**→ **Help and Support** (Pomoc i obsługa techniczna)→ **Dell User and System Guides** (Podręczniki użytkownika i systemowe firmy Dell)→ **System Guides** (Podręczniki systemowe).
- 2 Kliknij Podręcznik użytkownika dla danego komputera.

*Podręcznik użytkownika można również znaleźć na opcjonalnym dysku CD **Drivers and Utilities**.*

- 
- Znacznik usługi i kod ekspresowej obsługi
  - Etykieta licencji Microsoft Windows

**Znacznik usługi i licencja systemu Microsoft Windows**

Te etykiety znajdują się na komputerze.

- Numer seryjny pozwala zidentyfikować komputer podczas korzystania z witryny [support.euro.dell.com](http://support.euro.dell.com) lub kontaktu z pomocą techniczną.
- Wprowadź kod ekspresowej usługi, aby przekierować połączenie, kontaktując się z pomocą techniczną.



---

## Co chcesz znaleźć?

- Solutions (Rozwiązania) — Porady i wskazówki dotyczące rozwiązywania problemów, artykuły pracowników serwisu, kursy online, często zadawane pytania
  - Community (Społeczność) — Dyskusje online z innymi klientami firmy Dell
  - Upgrades (Aktualizacje) — Informacje dotyczące uaktualnień podzespołów, np. pamięci, dysku twardego i systemu operacyjnego
  - Customer Care (Obsługa klienta) — Informacje kontaktowe, o stanie zamówień i zgłoszeń serwisowych, gwarancyjne i dotyczące napraw
  - Service and support (Serwis i pomoc techniczna) — Informacje o stanie zgłoszenia i historii pomocy, kontrakcie serwisowym oraz możliwość rozmowy online z pracownikiem pomocy technicznej
  - Reference (Odsyłacze) — Umożliwiają przejście do dokumentacji komputera, szczegółowych informacji o konfiguracji komputera, specyfikacji produktów oraz artykułów
  - Downloads (Pliki do pobrania) — Certyfikowane sterowniki, poprawki i uaktualnienia oprogramowania
  - Oprogramowanie systemowe komputera przenośnego (NSS) — W przypadku ponownej instalacji systemu operacyjnego na komputerze, należy również ponownie zainstalować program narzędziowy NSS. NSS udostępnia krytyczne aktualizacje systemu operacyjnego oraz obsługę napędów dyskietyk USB 3,5-cala firmy Dell™, procesorów Intel® Pentium® M, napędów optycznych i urządzeń USB. NSS jest niezbędny do prawidłowego działania komputera firmy Dell. Oprogramowanie automatycznie wykrywa komputer i system operacyjny oraz instaluje aktualizacje odpowiednie do danej konfiguracji.
- 
- Aktualizacje oprogramowania i wskazówki dotyczące rozwiązywania problemów — Często zadawane pytania, najnowsze tematy i ogólny stan systemu komputerowego

## Znajdziesz tutaj

Witryna pomocy firmy Dell — [support.euro.dell.com](http://support.euro.dell.com)

**UWAGA:** Wybierz swój region lub segment biznesowy, aby wyświetlić odpowiednią stronę pomocy technicznej.

Aby pobrać program Notebook System Software:

- 1 Przejdź pod adres [support.dell.com](http://support.dell.com), wybierz swój region lub segment biznesowy i wprowadź numer seryjny.
- 2 Wybierz opcję **Drivers & Downloads** (Sterowniki i pliki do pobrania) i kliknij **Go** (Przejdź).
- 3 Kliknij posiadany system operacyjny i wyszukaj słowo kluczowe *Notebook System Software*.

**UWAGA:** Interfejs użytkownika strony [support.dell.com](http://support.dell.com) może się zmieniać w zależności od wybranych opcji.

---

## Narzędzie pomocy technicznej firmy Dell

Program *pomocy technicznej firmy Dell* jest to system automatycznej aktualizacji i powiadamiania instalowany na komputerze. Ta usługa zapewnia skanowanie stanu środowiska obliczeniowego w czasie rzeczywistym, aktualizacje oprogramowania i odpowiednie informacje pomocy technicznej do samodzielnego wykorzystania. Do programu pomocy technicznej firmy Dell można przejść za pomocą ikony  na pasku zadań. Więcej informacji można znaleźć w *Podręczniku użytkownika*.

---

## Co chcesz znaleźć?

- Jak korzystać z systemu Windows XP
- Jak pracować z programami i plikami
- Jak spersonalizować pulpit

## Znajdziesz tutaj

### Centrum pomocy i obsługi technicznej systemu Windows

- 1 Kliknij **Start** → **Help and Support** (Pomoc i obsługa techniczna).
- 2 Wpisz słowo lub frazę opisujące problem i kliknij ikonę strzałki.
- 3 Kliknij temat opisujący problem.
- 4 Wykonaj instrukcje pokazane na ekranie.

### Pomoc programu Dell QuickSet

Aby przejrzeć pomoc programu Dell QuickSet, kliknij prawym przyciskiem myszy ikonę  na pasku zadań systemu Microsoft® Windows®.

Więcej informacji o programie Dell QuickSet można znaleźć w *Podręczniku użytkownika*.

- 
- Jak ponownie zainstalować system operacyjny

### Dysk CD z systemem operacyjnym

**UWAGA:** Dysk CD z *systemem operacyjnym* jest opcjonalny i może nie być wysyłany ze wszystkimi komputerami.

System operacyjny został już zainstalowany w komputerze. Aby ponownie zainstalować system operacyjny, użyj dysku CD *Operating System* (System operacyjny). Zob. *Podręcznik użytkownika*, aby zapoznać się z instrukcjami.



Po dokonaniu ponownej instalacji systemu operacyjnego należy użyć dysku CD *Drivers and Utilities* (*ResourceCD*) w celu ponownego zainstalowania sterowników urządzeń dostarczonych wraz z komputerem.

Etykieta z kluczem produktu systemu operacyjnego znajduje się na komputerze.

**UWAGA:** Kolor dysku CD różni się w zależności od zamówionego systemu operacyjnego.

---



## Przygotowywanie komputera do pracy

**⚠ OSTRZEŻENIE:** Przed rozpoczęciem którejkolwiek z procedur z tej sekcji należy zastosować się do instrukcji bezpieczeństwa opisanych w *Przewodniku z informacjami o produkcie*.

- 1 Rozpakuj pojemnik z akcesoriami.
- 2 Zawartość pojemnika z akcesoriami należy na razie odłożyć; elementy te będą potrzebne, aby zakończyć przygotowywanie komputera do pracy.  
Pojemnik z akcesoriami zawiera także dokumentację użytkownika oraz zamówione oprogramowanie lub sprzęt dodatkowy (taki jak karty PC, napędy lub akumulatory).
- 3 Podłącz zasilacz do złącza zasilacza w komputerze oraz do gniazda elektrycznego.



- 4 Otwórz wyświetlacz komputera i naciśnij przycisk zasilania, aby włączyć komputer (patrz „Widok od przodu” na str. 106).

**📎 UWAGA:** Firma Dell zaleca włączenie i wyłączenie komputera przynajmniej raz przed zainstalowaniem jakichkolwiek kart lub podłączeniem komputera do urządzenia dokupującego bądź innego urządzenia zewnętrznego, takiego jak drukarka.

# Informacje o komputerze

## Widok od przodu

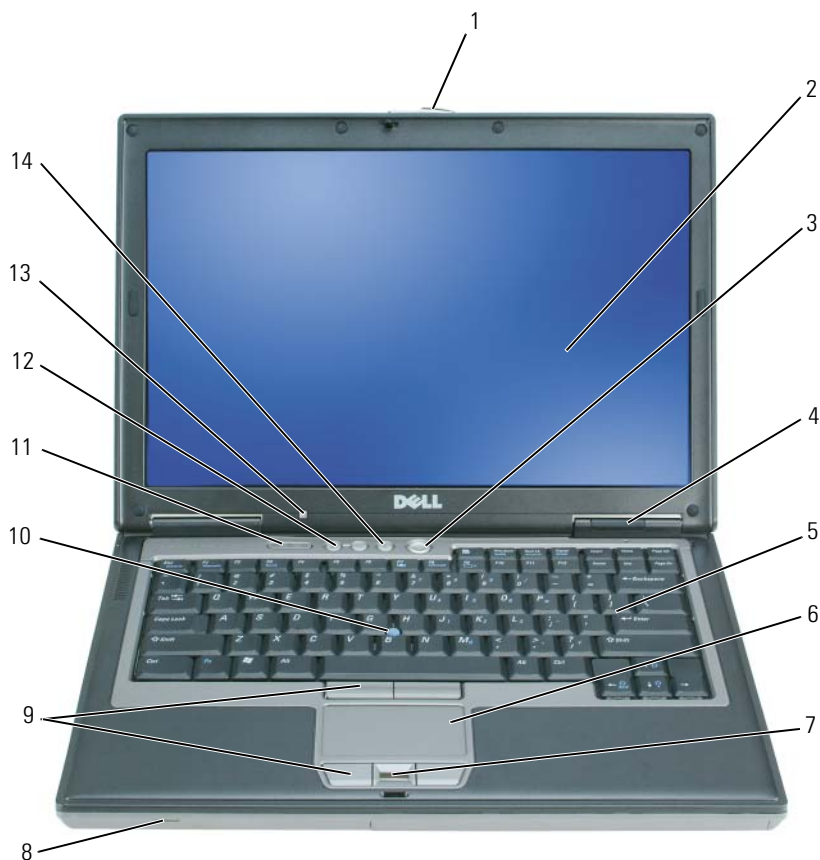

- |    |                                      |    |                         |    |                                       |
|----|--------------------------------------|----|-------------------------|----|---------------------------------------|
| 1  | zatrask wyświetlacza                 | 2  | wyświetlacz             | 3  | przycisk zasilania                    |
| 4  | lampki stanu urządzenia              | 5  | klawiatura              | 6  | panel dotykowy                        |
| 7  | czytnik odcisków palców (opcjonalny) | 8  | głośnik                 | 9  | przyciski wodzika i panelu dotykowego |
| 10 | wodziki                              | 11 | lampki stanu klawiatury | 12 | przyciski sterowania głośnością       |
| 13 | czujnik oświetlenia otoczenia (ALS)  | 14 | przycisk wyciszania     |    |                                       |

**UWAGA:** W zakupionym komputerze czujnik ALS jest wyłączony. Więcej informacji o czujniku ALS można znaleźć w *Podręczniku użytkownika* komputera.

## Widok z lewej strony

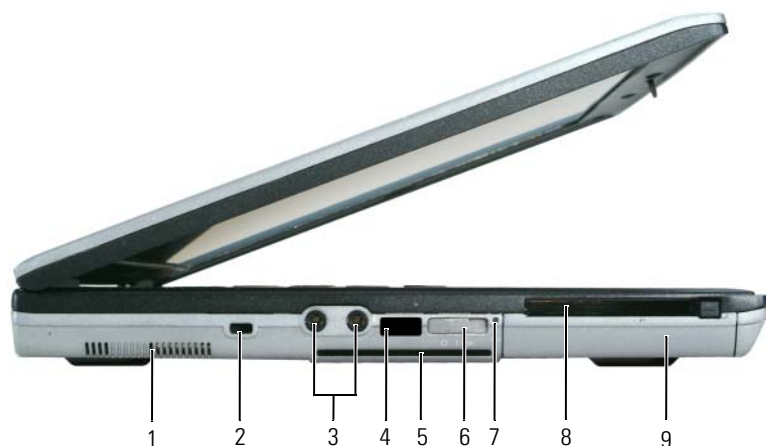

1 otwory wentylacyjne

2 gniazdo kabla  
zabezpieczającego

3 złącza audio (2)

4 czujnik podczerwieni

5 gniazdo kart  
inteligentnych

6 przełącznik komunikacji  
bezprowodowej

**UWAGA:** Informacje o funkcjach  
przełącznika komunikacji  
bezprowodowej można znaleźć  
w *Podręczniku użytkownika*  
komputera.

7 lampka Wi-Fi Catcher™

8 gniazdo karty PC lub  
ExpressCard

9 napęd dysku twardego

## Widok z prawej strony



- 1 wnęka mediów 2 zatrzask zwalniający urządzenie 3 złącza USB (2)

## Widok od tyłu

**⚠ OSTRZEŻENIE:** Otworów wentylacyjnych nie wolno zasłaniać, zatykać ich ani dopuszczać, aby gromadził się w nich kurz. Gdy komputer jest uruchomiony, nie należy go przechowywać w miejscach o słabej wentylacji, np. w zamkniętej aktówce. Ograniczony przepływ powietrza grozi uszkodzeniem komputera lub pożarem.

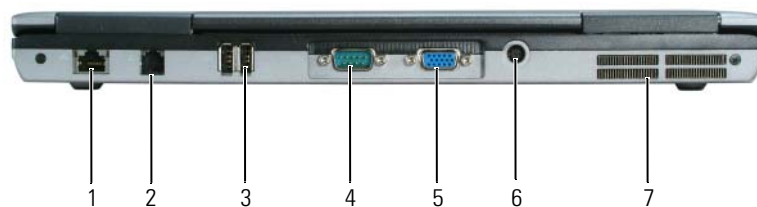

- 1 złącze sieciowe (RJ-45) 2 złącze modemu (RJ-11) 3 złącza USB (2)  
4 złącze portu szeregowego 5 złącze karty graficznej 6 złącze zasilacza  
7 otwory wentylacyjne

## Widok od spodu

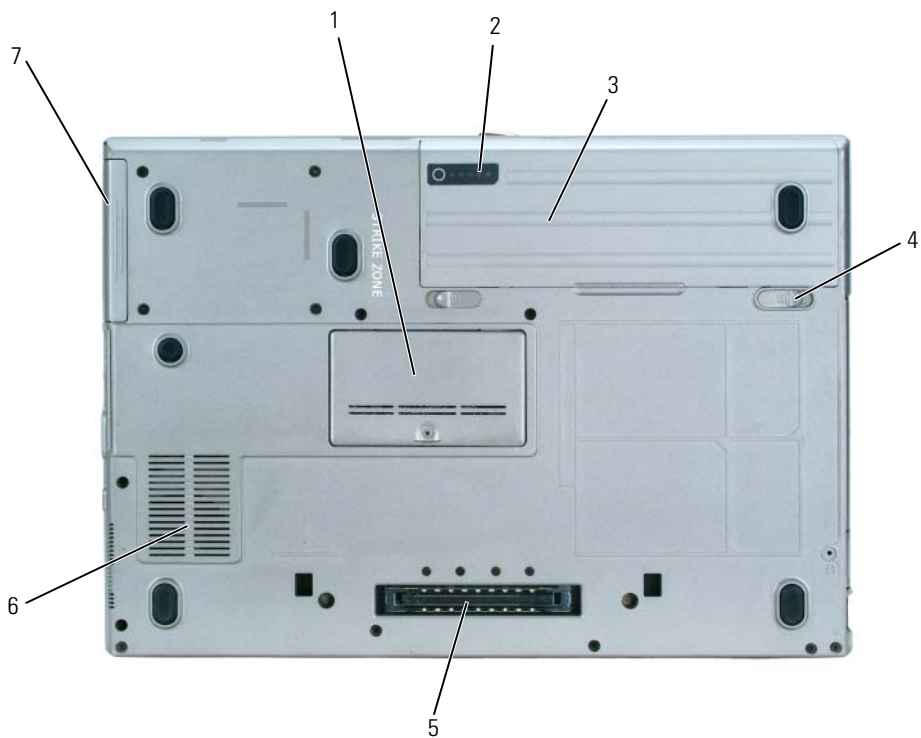

- |   |   |   |                                  |   |                     |
|---|---|---|----------------------------------|---|---------------------|
| 1 | pokrywa modułu pamięci                      | 2 | wskaźnik naładowania akumulatora | 3 | akumulator          |
| 4 | zatrzaski zwalniające wnęki akumulatora (2) | 5 | złącze urządzenia dokującego     | 6 | otwory wentylacyjne |
| 7 | napęd dysku twardego                        |   |                                  |   |                     |

# Korzystanie z akumulatora

## Wydajność akumulatora

 **UWAGA:** Informacje na temat gwarancji firmy Dell™ dla Twojego komputera można znaleźć w Przewodniku z informacjami o produkcie lub w oddzielnym dokumencie dostarczonym wraz z komputerem.

Podczas korzystania z komputera przenośnego Dell™ główny akumulator powinien być w nim zawsze zainstalowany. Pozwala to osiągnąć optymalną wydajność komputera i chroni przed utratą ustawień systemu BIOS. Standardowe wyposażenie stanowi akumulator umieszczony we wnętrzu akumulatora.

 **UWAGA:** Ponieważ akumulator może nie być całkowicie naładowany, podczas pierwszego użycia komputera należy użyć zasilacza i podłączyć nowy komputer do gniazda zasilania. W celu uzyskania najlepszych wyników należy używać komputera podłączonego do zasilacza do chwili całkowitego naładowania akumulatora. Aby sprawdzić stan naładowania akumulatora, kliknij **Start** → **Control Panel** (Panel sterowania) → **Power Options** (Opcje zasilania) → **Power Meter** (Miernik energii).

Czas pracy akumulatora jest różny w zależności od warunków pracy.

 **UWAGA:** Czas pracy akumulatora (czas, przez który może on przechowywać ładunek elektryczny) zmniejsza się w okresie użytkowania. W zależności od tego, jak często i w jakich warunkach korzysta się z akumulatora, w okresie użytkowania komputera może zaistnieć potrzeba zakupu nowego akumulatora.

Czas pracy może ulec znacznej redukcji, jeżeli są wykonywane między innymi następujące czynności:

- Korzystanie z napędów optycznych.
- Korzystanie z urządzeń komunikacji bezprzewodowej, kart PC lub urządzeń USB.
- Ustawienie wysokiej jasności wyświetlacza, używanie trójwymiarowych wygaszaczy ekranu lub innych programów o dużym zapotrzebowaniu na energię, jak gry trójwymiarowe.
- Praca z komputerem w trybie maksymalnej wydajności (patrz „Konfigurowanie ustawień zarządzania energią” w *Podręczniku użytkownika*).

 **UWAGA:** Firma Dell zaleca, aby przed wykonaniem zapisu na dysk CD lub DVD podłączyć komputer do gniazda elektrycznego.

Przed włożeniem akumulatora do komputera należy sprawdzić poziom naładowania (patrz „Sprawdzanie poziomu naładowania akumulatora” na str. 111). Można również ustawić opcje zarządzania energią, aby był generowany alarm, gdy stan naładowania akumulatora jest niski (patrz „Konfigurowanie ustawień zarządzania energią” w *Podręczniku użytkownika*).

 **OSTRZEŻENIE:** Użycie nieodpowiedniego akumulatora może zwiększyć zagrożenie pożarem lub wybuchem. Należy stosować tylko zgodne akumulatory zakupione w firmie Dell. Akumulator jest zaprojektowany do pracy z komputerem firmy Dell. W opisywanym urządzeniu nie należy stosować akumulatorów z innych komputerów.

 **OSTRZEŻENIE:** Zużytych akumulatorów nie należy wyrzucać razem z innymi odpadkami. Jeżeli akumulator straci pojemność, należy skontaktować się z lokalnym punktem utylizacji odpadów lub wydziałem ochrony środowiska, aby uzyskać informacje dotyczące sposobu utylizacji akumulatorów litowo-jonowych. Więcej informacji można znaleźć w części „Utylizacja akumulatorów” w *Przewodniku z informacjami o produkcie*.

 **OSTRZEŻENIE:** Niewłaściwe użycie akumulatora może zwiększyć zagrożenie pożarem lub poparzeniem środkami chemicznymi. Akumulatora nie wolno dziurawić, palić, rozbiierać ani wystawiać na działanie temperatury powyżej 65°C (149°F). Akumulator należy przechowywać w miejscu niedostępnym dla dzieci. Z akumulatorem zniszczonym lub takim, z którego nastąpił wyciek, należy obchodzić się z wyjątkową ostrożnością. W uszkodzonych akumulatorach może nastąpić wyciek, który może doprowadzić do obrażeń ciała lub uszkodzenia sprzętu.

## Sprawdzanie poziomu naładowania akumulatora

Miernik akumulatora Dell QuickSet, okno **Power Meter** (miernika energii) w systemie Microsoft Windows oraz ikona , miernik naładowania akumulatora oraz ostrzeżenie o niskim poziomie naładowania akumulatora informują o poziomie naładowania.

### Miernik akumulatora programu Dell™ QuickSet

Jeśli program Dell QuickSet został zainstalowany, naciśnij <Fn><F3>, aby wyświetlić miernik akumulatora programu QuickSet. Miernik akumulatora wyświetla informacje o stanie, zużyciu i czasie pozostałym do pełnego naładowania akumulatora w komputerze.

Aby uzyskać więcej informacji o funkcji QuickSet, kliknij prawym przyciskiem myszy ikonę  na pasku zadań, a następnie kliknij polecenie **Help** (Pomoc).

### Miernik energii systemu Microsoft® Windows®

Miernik energii w systemie Windows sygnalizuje szacunkowy poziom naładowania akumulatora. Aby sprawdzić stan miernika energii, należy kliknąć dwukrotnie ikonę , znajdującą się na pasku zadań.

Jeśli komputer jest podłączony do gniazda elektrycznego, wyświetlana jest ikona .

### Miernik naładowania

Przed włożeniem akumulatora należy nacisnąć przycisk stanu umieszczony na mierniku naładowania akumulatora, aby włączyć lampki poziomu naładowania. Każda lampka oznacza około 20% pełnego naładowania akumulatora. Jeśli akumulator jest np. naładowany na 80%, świecą się cztery lampki. Jeśli nie świeci się żadna lampka, akumulator nie jest naładowany.



1 akumulator

2 wskaźnik naładowania akumulatora

## Miernik zużycia

Okres eksploatacji akumulatora jest w dużym stopniu zależny od tego, ile razy był ładowany. Po kilkuset cyklach ładowania i rozładowywania pojemność akumulatora, czyli maksymalny poziom naładowania zaczyna się zmniejszać. Aby sprawdzić stan zużycia akumulatora, należy nacisnąć przycisk stanu na mierniku naładowania akumulatora i przytrzymać go przez przynajmniej 3 sekundy. Jeśli nie zaświeci się żadna lampka, oznacza to, że akumulator jest w dobrym stanie, czyli jego maksymalna pojemność wynosi przynajmniej 80% oryginalnej pojemności. Każda lampka oznacza narastający wzrost zużycia. Zapalenie się pięciu lampek oznacza, że maksymalna pojemność spadła poniżej 60% oryginalnej pojemności, a więc akumulator należy wymienić. Więcej informacji o czasie pracy akumulatora można znaleźć w części „Dane techniczne” w *Podręczniku użytkownika*.

## Ostrzeżenie dotyczące rozładowania akumulatora

 **POUCZENIE:** Aby uniknąć utraty lub uszkodzenia danych, należy zapisać pracę zaraz po otrzymaniu ostrzeżenia dotyczącego rozładowania akumulatora. Następnie należy podłączyć komputer do gniazda elektrycznego lub zainstalować we wnęce mediów drugi akumulator. W przypadku całkowitego rozładowania akumulatora zostaje automatycznie włączony tryb hibernacji.

Ostrzeżenie o rozładowaniu akumulatora pojawia się wtedy, gdy akumulator jest rozładowany w około 90%. Komputer wydaje wtedy pojedynczy sygnał dźwiękowy oznaczający, że pozostało jeszcze bardzo niewiele czasu działania akumulatora. Od tej pory co pewien czas z głośników będzie się rozlegał sygnał dźwiękowy. Jeśli zainstalowane są dwa akumulatory, ostrzeżenie dotyczące rozładowania akumulatora oznacza rozładowanie się w około 90% w stosunku do łącznego poziomu naładowania obu akumulatorów. Gdy poziom naładowania akumulatora jest krytycznie niski, komputer zostaje przestawiony w tryb hibernacji. Więcej informacji na temat alarmów dotyczących niskiego poziomu naładowania akumulatora można znaleźć w części „Konfigurowanie ustawień zarządzania energią” w *Podręczniku użytkownika*.

## Ładowanie akumulatora

 **UWAGA:** Przy wyłączonym komputerze i z urządzeniem Dell™ ExpressCharge™, zasilacz prądu zmiennego ładuje całkowicie rozładowany akumulator do poziomu 80% w ciągu około 1 godziny, a do 100% — w ciągu około 2 godzin. Czas ładowania jest dłuższy przy włączonym komputerze. Akumulator można pozostawić w komputerze na dowolnie długi czas. Wewnętrzny zespół obwodów elektrycznych zapobiega nadmiernemu naładowaniu akumulatora.

 **UWAGA:** Jeśli ma być używany akumulator 9-ogniowy w celu skorzystania z funkcji Dell ExpressCharge, należy go używać łącznie z zasilaczem 90 W.

Za każdym razem, gdy komputer podłączany jest do gniazda elektrycznego lub w podłączonym do gniazda elektrycznego komputerze instalowany jest akumulator, komputer sprawdza poziom naładowania akumulatora i jego temperaturę. W razie potrzeby zasilacz ładuje akumulator, a następnie podtrzymuje poziom jego naładowania.

Jeśli akumulator się rozgrzeje wskutek używania go w komputerze lub poddaniu go działaniu wysokiej temperatury, ładowanie może się nie rozpocząć po podłączeniu komputera do gniazda elektrycznego.

Jeśli lampka  miga na przemian na zielono i pomarańczowo, oznacza to, że temperatura akumulatora jest zbyt wysoka, aby możliwe było rozpoczęcie jego ładowania. Należy komputer odłączyć od gniazda elektrycznego i pozwolić mu oraz akumulatorowi ostygnąć do temperatury otoczenia. Następnie ponownie podłączyć komputer do gniazda elektrycznego i kontynuuj ładowanie akumulatora.



## Wymiana akumulatora

**⚠ OSTRZEŻENIE:** Przed przystąpieniem do wykonywania tych czynności należy wyłączyć komputer, odłączyć zasilacz od gniazdka ściennego i komputera, odłączyć modem od gniazdka ściennego i komputera, i odłączyć wszystkie kable wychodzące z komputera.

**➡ POUCZENIE:** Aby uniknąć ewentualnego uszkodzenia złącza, należy odłączyć wszystkie zewnętrzne kable od komputera.

**⚠ OSTRZEŻENIE:** Użycie nieodpowiedniego akumulatora może zwiększyć zagrożenie pożarem lub wybuchem. Należy stosować tylko zgodne akumulatory zakupione w firmie Dell. Akumulator jest zaprojektowany do pracy z komputerem firmy Dell™. W opisywanym urządzeniu nie należy stosować akumulatorów z innych komputerów.

Informacje na temat wymiany drugiego akumulatora, o ile ma to zastosowanie, można znaleźć w części „Wnęka mediów” w *Podręczniku użytkownika*.

Aby wyjąć akumulator:

- 1 Jeśli komputer jest podłączony (zadokowany) do urządzenia dokującego, należy go oddokować. Informacje na ten temat można znaleźć w dokumentacji urządzenia dokującego.
- 2 Upewnij się, że komputer jest wyłączony lub że jest w trybie hibernacji (patrz „Tryb hibernacji” w *Podręczniku użytkownika*). Przesuń zatrzaski zwalniające wnęki akumulatora na spodzie komputera w stronę boków komputera do ich zatrzaśnięcia.
- 3 Chwyć akumulator za uchwyt i wysuń go poziomo w kierunku przodu komputera.
- 4 Unieś akumulator, aby wyjąć go z wnęki.

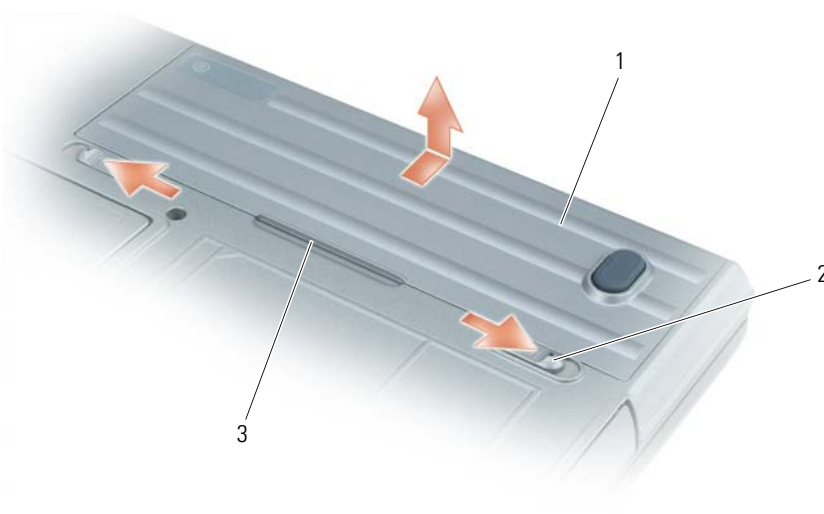

1 akumulator 2 zatrzaski zwalniające wnęki na akumulator (2) 3 uchwyt akumulatora

Aby włożyć akumulator, wykonaj procedurę jego wyjmowania w odwrotnej kolejności.

## Przechowywanie akumulatora

Jeśli komputer ma być przechowywany przez dłuższy czas, należy wyjąć z niego akumulator. Akumulator może ulec rozładowaniu, jeśli będzie przechowywany bezużytecznie przez dłuższy czas. Po okresie długiego przechowywania należy całkowicie naładować akumulator, zanim zostanie on użyty (patrz „Ładowanie akumulatora” na str. 112).

## Rozwiązywanie problemów

### Blokowanie się komputera i problemy z oprogramowaniem

 **OSTRZEŻENIE:** Przed rozpoczęciem którejkolwiek z procedur z tej sekcji należy zastosować się do instrukcji bezpieczeństwa opisanych w *Przewodniku z informacjami o produkcji*.

### Komputer nie chce się uruchomić

**UPEWNIJ SIĘ, ŻE ZASILACZ JEST PRAWIDŁOWO PODŁĄCZONY DO KOMPUTERA I GNIAZDA ZASILANIA.**

### Komputer przestał reagować

 **POUCZENIE:** Jeśli nie można zamknąć systemu operacyjnego, może nastąpić utrata danych.

**WYŁĄCZ KOMPUTER** — Jeżeli komputer nie reaguje na naciśnięcie klawisza klawiatury lub ruch myszy, naciśnij i przytrzymaj przez co najmniej 8 do 10 sekund przycisk zasilania, aż komputer wyłączy się. Następnie ponownie uruchom komputer.

### Program przestał reagować lub stale się zawiesza

 **UWAGA:** Instrukcje dotyczące instalowania są zazwyczaj dołączane do oprogramowania w jego dokumentacji lub na dyskietce (lub dysku CD).

**ZAKOŃCZ DZIAŁANIE PROGRAMU** —

- 1 Naciśnij jednocześnie klawisze <Ctrl><Shift><Del>.
- 2 Kliknij opcję Task Manager (Menedżer zadań).
- 3 Kliknij nazwę programu, który nie reaguje.
- 4 Kliknij przycisk End Task (Zakończ zadanie).

**SPRAWD DOKUMENTACJĘ PROGRAMU** — Jeżeli jest to konieczne, odinstaluj i zainstaluj ponownie program.

### Program został napisany dla wcześniejszej wersji systemu operacyjnego Microsoft® Windows®

**URUCHOM KREATOR ZGODNOŚCI PROGRAMÓW** — Kreator zgodności programów konfiguruje program tak, że działa on w środowisku podobnym do środowisk innych niż system operacyjny Windows XP.

- 1 Kliknij Start → All Programs (Programy) → Accessories (Akcesoria) → Program Compatibility Wizard (Kreator zgodności programów) → Next (Dalej).
- 2 Wykonaj instrukcje pokazane na ekranie.

## Pojawia się niebieski ekran

**WYŁĄCZ KOMPUTER** — Jeżeli komputer nie reaguje na naciśnięcie klawisza klawiatury lub ruch myszy, naciśnij i przytrzymaj przez co najmniej 8 do 10 sekund przycisk zasilania, aż komputer wyłączy się. Następnie ponownie uruchom komputer.

## Problemy z programem Dell MediaDirect™

**POSZUKAJ INFORMACJI W PLIKU POMOCY PROGRAMU DELL MEDIADIRECT** — Kliknij ikonę znaku zapytania u dołu ekranu programu Dell MediaDirect, aby uzyskać dostęp do pomocy.

**ABY ODTWARZAĆ FILMY ZA POMOCĄ PROGRAMU DELL MEDIADIRECT, NIEZBĘDNY JEST NAPĘD DVD I PROGRAM DELL DVD PLAYER** — Jeśli napęd DVD został kupiony wraz z komputerem, oprogramowanie powinno już być zainstalowane.

**PROBLEMY Z JAKOŚCIĄ WIDEO** — Wyłącz opcję Use Hardware Acceleration (Użyj akceleratora sprzętowego). Ta funkcja wykorzystuje specjalne sposoby przetwarzania dla niektórych kart graficznych w celu zredukowania zapotrzebowania na moc procesora podczas odtwarzania dysków DVD i pewnych typów plików wideo.

**NIE MOŻNA ODTWARZAĆ NIEKTÓRYCH PLIKÓW MULTIMEDIALNYCH** — Ponieważ program Dell MediaDirect zapewnia dostęp do plików multimedialnych poza systemem operacyjnym Windows XP, dostęp do licencjonowanych treści jest ograniczony. Licencjonowana treść jest to cyfrowa treść, do której są stosowane zasady Digital Rights Management (DRM). Środowisko programu Dell MediaDirect nie może zweryfikować ograniczeń DRM, więc nie można odtwarzać licencjonowanych plików. Obok licencjonowanych utworów muzycznych i plików wideo jest wyświetlana ikona kłódki. Dostęp do licencjonowanych plików jest możliwy w środowisku systemu operacyjnego Windows XP.

### **DOSTOSOWANIE USTAWIENÍ KOLORÓW DLA FILMÓW ZAWIERAJĄCYCH ZA CIEMNE LUB ZA JASNE SCENY** —

Kliknij **EagleVision**, aby użyć technologii polepszania wideo, która wykrywa treść wideo i dynamicznie dostosowuje współczynniki jaskrawości/kontrastu/nasylenia.



**POUCZENIE:** W przypadku sformatowania dysku twardego nie można ponownie zainstalować programu Dell MediaDirect. Skontaktuj się z firmą Dell w celu uzyskania pomocy (patrz „Kontakt z firmą Dell” w *Podręczniku użytkownika*).

## Inne problemy z oprogramowaniem

### **SPRAWD DOKUMENTACJĘ DOSTARCZONĄ WRAZ Z OPROGRAMOWANIEM LUB SKONTAKUJ SIĘ Z PRODUCENTEM OPROGRAMOWANIA W CELU UZYSKANIA INFORMACJI NA TEMAT ROZWIĄZYWANIA PROBLEMÓW** —

- Sprawdź, czy program jest zgodny z systemem operacyjnym zainstalowanym w komputerze.
- Sprawdź, czy komputer spełnia minimalne wymagania sprzętowe potrzebne do uruchomienia programu. Zapoznaj się z dokumentacją oprogramowania.
- Sprawdź, czy program został poprawnie zainstalowany i skonfigurowany.
- Sprawdź, czy sterowniki urządzeń nie powodują konfliktów z programem.
- Jeżeli jest to konieczne, odinstaluj i zainstaluj ponownie program.

### **NATYCHMIAST UTWÓRZ KOPIE ZAPASOWE PLIKÓW.**

### **UŻYJ PROGRAMU ANTYWIRUSOWEGO, ABY SPRAWDZIĆ DYSK TWARDY, DYSKIETKI I DYSKI CD.**

### **ZAPISZ I ZAMKNIJ OTWARTE PLIKI LUB PROGRAMY I WYŁĄCZ KOMPUTER ZA POMOCĄ MENU START.**

**SPRAWD OBECNOŚĆ W KOMPUTERZE PROGRAMÓW TYPU SPYWARE** — Jeżeli komputer zwalnia, najczęściej jest to spowodowane odbieraniem reklam wyświetlanych w okienkach podręcznych lub, jeżeli występują problemy z połączeniem z Internetem, komputer mógł zostać zainfekowany programami typu spyware. Należy użyć programu antywirusowego, który zawiera ochronę przeciwko programom typu spyware (używany program może wymagać aktualizacji), aby przeskanować komputer i usunąć programy typu spyware. Więcej informacji można znaleźć pod adresem [support.euro.dell.com](http://support.euro.dell.com), gdzie należy odszukać słowo kluczowe *spyware*.

**URUCHOM PROGRAM DELL DIAGNOSTICS** — Patrz „Program Dell Diagnostics” na str. 116. Jeżeli wszystkie testy zakończą się pomyślnie, zaistniały błąd jest związany z oprogramowaniem.

## Program Dell Diagnostics



**OSTRZEŻENIE:** Przed rozpoczęciem którejkolwiek z procedur z tej sekcji należy zastosować się do instrukcji bezpieczeństwa opisanych w *Przewodniku z informacjami o produkcji*.

### Kiedy należy używać programu Dell Diagnostics

Jeżeli występuje problem z komputerem, przed skontaktowaniem się z pomocą techniczną firmy Dell należy wykonać testy opisane w sekcji „Blokowanie się komputera i problemy z oprogramowaniem” na str. 114 i uruchomić program Dell Diagnostics.

Przed rozpoczęciem zalecane jest wydrukowanie tych procedur.



**POUCZENIE:** Program Dell Diagnostics działa tylko w komputerach firmy Dell™.



**UWAGA:** Dysk CD *Drivers and Utilities* jest opcjonalny i może nie być wysyłany ze wszystkimi komputerami.

Program Dell Diagnostics można uruchomić albo z dysku twardego, albo z dysku CD *Drivers and Utilities* (nazywanego także dyskiem *ResourceCD*).

### Uruchamianie programu Dell Diagnostics z dysku twardego

Program Dell Diagnostics znajduje się na ukrytej partycji narzędzi diagnostycznych na dysku twardym komputera.



**UWAGA:** Jeśli komputer nie może wyświetlić obrazu, skontaktuj się z firmą Dell (patrz „Kontakt z firmą Dell” w Podręczniku użytkownika).

- 1 Zamknij system operacyjny i wyłącz komputer.
- 2 Jeśli komputer jest podłączony (zadokowany) do urządzenia dokującego, należy go oddokować. Informacje na ten temat można znaleźć w dokumentacji urządzenia dokującego.
- 3 Podłącz komputer do gniazda elektrycznego.
- 4 Diagnostykę można uruchomić na dwa sposoby:
  - Włącz komputer. Po wyświetleniu logo firmy Dell™, naciśnij natychmiast klawisz <F12>. Wybierz opcję Diagnostics (Diagnostyka) z menu uruchamiania i naciśnij klawisz <Enter>.



**UWAGA:** Jeżeli będziesz czekać zbyt długo i wyświetlone zostanie logo systemu operacyjnego, poczekaj, aż pojawi się pulpit systemu Microsoft® Windows®. Następnie zamknij system operacyjny i spróbuj ponownie.



• Podczas uruchamiania komputera naciśnij i przytrzymaj klawisz <Fn>.



**UWAGA:** Jeżeli wyświetlony zostanie komunikat informujący, że nie znaleziono partycji narzędzi diagnostycznych, należy uruchomić program Dell Diagnostics z dysku CD *Drivers and Utilities*.

Komputer uruchomi funkcję Pre-boot System Assessment serię testów diagnostycznych sprawdzających płytę systemową, klawiaturę, dysk twardy i wyświetlacz.

- Podczas przeprowadzania testów odpowiadaj na wszystkie wyświetlane pytania.
- Jeśli wykryta zostanie awaria, komputer przestanie działać i wyda sygnał dźwiękowy. Aby zatrzymać ocenianie i ponownie uruchomić komputer, naciśnij <Esc>; aby przejść do następnego testu, naciśnij <y>; aby ponownie przetestować uszkodzone elementy, naciśnij <r>.
- Jeśli w trakcie wykonywania funkcji Pre-boot System Assessment zostanie wykryta awaria, zapisz kody błędów, a następnie skontaktuj się z firmą Dell (patrz „Kontakt z firmą Dell” w *Podręczniku użytkownika*).

Po pomyślnym zakończeniu testów Pre-boot System Assessment zostanie wyświetlony komunikat **Booting Dell Diagnostic Utility Partition. Press any key to continue.** (Uruchamianie z partycji narzędzi diagnostycznych. Naciśnij dowolny klawisz, aby kontynuować).

- 5 Naciśnij dowolny klawisz, aby uruchomić program Dell Diagnostics z partycji narzędzi diagnostycznych na dysku twardym.

#### **Uruchamianie programu Dell Diagnostics z dysku CD ze sterownikami i programami narzędziowymi (Drivers and Utilities CD)**

- 1 Włóż dysk CD *Drivers and Utilities*.
- 2 Wyłącz i ponownie uruchom komputer.

Po wyświetleniu logo firmy Dell™ natychmiast naciśnij klawisz <F12>.

Jeśli nie zdążysz nacisnąć klawisza i zostanie wyświetlone logo systemu Windows, musisz poczekać do wyświetlenia pulpitu Windows. Następnie zamknij system operacyjny i spróbuj ponownie.

 **UWAGA:** Kolejne czynności powodują jednorazową zmianę sekwencji uruchamiania. Przy następnym uruchomieniu komputer wykorzysta sekwencję startową zgodnie z urządzeniami podanymi w konfiguracji komputera.

- 3 Po wyświetleniu listy urządzeń startowych, wyróżnij pozycję **CD/DVD/CD-RW Drive** (Napęd CD/DVD/CD-RW) i naciśnij <Enter>.
- 4 Z wyświetlonego menu wybierz opcję **Boot from CD-ROM** (Uruchom z dysku CD-ROM) i naciśnij klawisz <Enter>.
- 5 Wpisz 1, aby uruchomić menu, a następnie naciśnij klawisz <Enter>, aby kontynuować.
- 6 Wybierz opcję **Run the 32 Bit Dell Diagnostics** (Uruchom 32-bitową wersję programu Dell Diagnostics) z listy numerowanej. Jeśli pojawi się kilka wersji, wybierz wersję odpowiadającą danemu komputerowi.
- 7 Po wyświetleniu **menu głównego** (Main Menu) programu Dell Diagnostics, wybierz test, który ma zostać wykonany.

## Menu główne programu Dell Diagnostics

- 1 Po załadowaniu programu Dell Diagnostics i wyświetleniu ekranu **Main Menu** (Menu główne) kliknij przycisk wybranej opcji.

Opcja	Funkcja
Express Test (Test szybki)	Wykonywany jest przyspieszony test urządzeń. Test tego rodzaju trwa od 10 do 20 minut i nie wymaga żadnych interwencji ze strony użytkownika. <b>Test szybki</b> należy uruchamiać jako pierwszy, gdyż na ogół umożliwia on szybkie wykrycie przyczyny problemu.
Extended Test (Test rozszerzony)	Wykonywane jest wnikliwe sprawdzenie urządzeń. Test zajmuje zwykle godzinę lub więcej i okresowo wymaga od użytkownika odpowiedzi na pytania.
Custom Test (Test niestandardowy)	Wykonywane jest sprawdzenie określonego urządzenia. Sposób przeprowadzania testu można skonfigurować.
Symptom Tree (Drzewo objawów)	Wyświetla listę najczęściej napotykanych objawów problemów i pozwala wybrać test dostosowany do występujących nieprawidłowości.

- 2 Jeśli w trakcie testu wystąpił problem, wyświetlany jest komunikat zawierający kod błędu i opis problemu. Zapisz kod błędu i opis problemu, a następnie postępuj według instrukcji wyświetlanych na ekranie. Jeśli samodzielnie nie można rozwiązać problemu, należy skontaktować się z firmą Dell (patrz „Kontakt z firmą Dell” w *Podręczniku użytkownika*).



**UWAGA:** W górnej części każdego z ekranów testowych umieszczony jest znacznik usługi. Udzielający pomocy pracownik działu obsługi technicznej zapyta o numer Znacznika usługi.

- 3 Jeśli wybrano test z grupy **Custom Test** (Test niestandardowy) lub **Symptom Tree** (Drzewo objawów), dodatkowe informacje można uzyskać, klikając odpowiednią zakładkę opisaną w poniższej tabeli.

Zakładka	Funkcja
Results (Wyniki)	Zawiera wyniki testu i wykryte błędy.
Errors (Błędy)	Wyświetla wykryte błędy, kody błędów i opis problemu.
Help (Pomoc)	Zawiera opis testu i ewentualne warunki wymagane do jego przeprowadzenia.
Configuration (Konfiguracja)	Wyświetla konfigurację sprzętową wybranego urządzenia. Program Dell Diagnostics uzyskuje informacje o konfiguracji wszystkich urządzeń z konfiguracji systemu, pamięci i różnych testów wewnętrznych, po czym wyświetla je na liście urządzeń w lewym okienku na ekranie. Lista urządzeń może nie zawierać nazw wszystkich komponentów zamontowanych w komputerze lub przyłączonych do niego urządzeń peryferyjnych.
Parameters (Parametry)	Pozwala dostosować test do indywidualnych wymagań przez zmianę ustawień.

- 4 Po zakończeniu testów, jeśli program Dell Diagnostics został uruchomiony z dysku CD *Drivers and Utilities*, wyjmij dysk CD.
- 5 Po zakończeniu testów zamknij ekran testów i powróć do ekranu **Main Menu** (Menu główne). Aby zakończyć działanie programu Dell Diagnostics i uruchomić ponownie komputer, zamknij ekran **Main Menu** (Menu główne).

# Indeks

## A

akumulator  
  ładowanie, 112  
  miernik energii, 111  
  miernik naładowania, 111  
  miernik zużycia, 112  
  przechowywanie, 114  
  wydajność, 110  
  wyjmowanie, 113

## C

CD  
  system operacyjny, 104

## D

Dell  
  witryna pomocy, 103

diagnostyka  
  Dell, 116  
  Dysk CD Drivers and  
    Utilities, 101

dokumentacja  
  Podręcznik użytkownika, 102  
  ResourceCD, 101  
  urządzenie, 101  
  wersja elektroniczna, 103

Dysk CD Drivers and  
  Utilities, 101

Dysk CD z systemem  
  operacyjnym, 104

## E

etykieta systemu Microsoft  
  Windows, 102

etykiety  
  Microsoft Windows, 102  
  znacznik usługi, 102

## G

gwarancja, 101

## I

instrukcje dotyczące  
  bezpieczeństwa, 101

## K

komputer  
  awaria, 114-115  
  przestał reagować, 114

kreatory  
  kreator zgodności  
    programów, 114

## O

oprogramowanie  
  problemy, 114-115

## P

Podręcznik użytkownika, 102

Pomoc programu  
  QuickSet, 104

ponowna instalacja  
  Dysk CD Drivers and  
    Utilities, 101  
  ResourceCD, 101

problemy  
  awaria komputera, 114-115  
  blokowanie, 114  
  komputer nie chce się  
    uruchomić, 114  
  komputer przestał  
    reagować, 114  
  niebieski ekran, 115  
  oprogramowanie, 114-115  
  program Dell Diagnostics, 116  
  program Dell  
    MediaDirect, 115  
  program przestał  
    reagować, 114  
  program się zawiesza, 114  
  zgodność z systemem  
    Windows, 114

Program Dell  
  Diagnostics, 116

Program Dell MediaDirect  
  problemy, 115

## **R**

ResourceCD

program Dell Diagnostics, 116

rozwiązywanie problemów

program Dell Diagnostics, 116

## **S**

sprzęt

program Dell Diagnostics, 116

sterowniki

ResourceCD, 101

System operacyjny

CD, 104

Podręcznik instalacji, 104

## **U**

Uruchamianie programu Dell

Diagnostics z dysku CD

Drivers and Utilities, 117

Uruchamianie programu Dell

Diagnostics z dysku

twardego, 116

## **W**

widok systemu

od spodu, 109

prawa strona, 108

widoki komputera

lewa strona, 107

przód, 106

spód, 109

tył, 108

Windows XP

kreator zgodności

programów, 114

Wyszukiwanie informacji w

dokumentacji, 101

## **Z**



znacznik usługi, 102



Dell™ Latitude™ D620

# Краткий справочник

## Примечания, уведомления и предупреждения

-  **ПРИМЕЧАНИЕ.** Содержит важную информацию, которая помогает более эффективно работать с компьютером.
-  **ВНИМАНИЕ.** Указывает на возможность повреждения устройства или потери данных и подсказывает, как избежать этой проблемы.
-  **ПРЕДУПРЕЖДЕНИЕ.** Указывает на потенциальную опасность повреждения, получения легких травм или угрозу для жизни.

## Сокращения и аббревиатуры

Полный список аббревиатур и сокращений см. в *Руководстве пользователя* (в зависимости от операционной системы дважды щелкните значок **User's Guide** (Руководство пользователя) на рабочем столе или нажмите кнопку **Start** (Пуск)→ **Help and Support Center** (Центр справки и поддержки)→ **User and system guides** (Руководство пользователя и руководство по системе)).

В случае приобретения компьютера серии Dell™ n Series все упоминания операционной системы Microsoft® Windows® в настоящем документе неприменимы.

-  **ПРИМЕЧАНИЕ.** Некоторые функции могут быть недоступны для компьютера вообще или только в определенных странах.

---

**Информация, включенная в состав данного документа, может быть изменена без уведомления.**

© 2006 Dell Inc. Все права защищены.

Воспроизведение материалов данного руководства в любой форме без письменного разрешения корпорации Dell Inc. строго запрещено.

Товарные знаки, упомянутые в данном документе: *Dell*, логотип *DELL*, *Wi-Fi Catcher*, *ExpressCharge*, *Dell MediaDirect* и *Latitude* являются товарными знаками корпорации Dell Inc.; *Intel* и *Pentium* являются охраняемыми товарными знаками корпорации Intel Corporation; *Microsoft* и *Windows* являются охраняемыми товарными знаками корпорации Майкрософт.

В настоящем документе могут быть упомянуты также другие товарные знаки и торговые наименования для ссылок на организации, обладающие этими товарными знаками или наименованиями, либо на их изделия. Dell Inc. заявляет об отказе от всех прав собственности на любые товарные знаки и названия, кроме своих собственных.

# Содержание

<b>Источники информации</b> . . . . .	<b>125</b>
<b>Настройка компьютера</b> . . . . .	<b>129</b>
<b>О компьютере</b> . . . . .	<b>130</b>
Вид спереди . . . . .	130
Вид слева . . . . .	131
Вид справа . . . . .	132
Вид сзади . . . . .	132
Вид снизу . . . . .	133
<b>Использование аккумулятора</b> . . . . .	<b>134</b>
Работа аккумулятора . . . . .	134
Проверка заряда аккумулятора . . . . .	135
Зарядка аккумулятора . . . . .	136
Замена аккумулятора . . . . .	137
Хранение аккумулятора . . . . .	138
<b>Поиск и устранение неисправностей</b> . . . . .	<b>138</b>
Блокировки и неполадки программного обеспечения . . . . .	138
Компьютер не запускается . . . . .	138
Компьютер не отвечает . . . . .	138
Программа не отвечает, или постоянно возникают сбои . . . . .	138
Программа, разработанная для более ранних версий операционной системы Microsoft® Windows® . . . . .	138
Появляется сплошной синий экран . . . . .	139
Неполадки Dell MediaDirect™ . . . . .	139
Другие неполадки программ . . . . .	139
Программа Dell Diagnostics . . . . .	140
<b>Указатель</b> . . . . .	<b>143</b>



# Источники информации

 **ПРИМЕЧАНИЕ.** Некоторые функции или материалы мультимедиа могут быть вспомогательными и не поставляться с компьютером. Некоторые функции и материалы мультимедиа могут быть недоступны в определенных странах.

 **ПРИМЕЧАНИЕ.** Дополнительную информацию можно найти в документации по компьютеру.

## Что требуется найти?

- Программа диагностики компьютера
- Драйверы для компьютера
- Документация на компьютер
- Документация на устройства
- Системное программное обеспечение переносного компьютера (NSS)

## Информация находится здесь

Компакт-диск *Drivers and Utilities* (Драйверы и утилиты) (иначе называемый компакт-диск *Resource* (Ресурсы))

**ПРИМЕЧАНИЕ.** Компакт-диск *Drivers and Utilities* (Драйверы и утилиты) является дополнительным и может не поставляться с этим компьютером.

Документация и драйверы уже установлены на компьютере. С помощью этого компакт-диска можно переустановить драйверы (см. раздел «Переустановка драйверов и утилит» в *Руководстве пользователя*) или запустить программу Dell Diagnostics (см. раздел «Программа Dell Diagnostics» на стр. 140).



На компакт-диске могут быть записаны файлы Readme, содержащие самую свежую информацию о технических новшествах компьютера или справочные материалы для опытных пользователей и технических специалистов.

**ПРИМЕЧАНИЕ.** Драйверы и обновления документации можно найти на веб-узле [support.dell.com](http://support.dell.com).

- Информация о гарантиях
- Условия (только для США)
- Инструкции по технике безопасности
- Сведения о соответствии стандартам
- Информация об эргономике
- Лицензионное соглашение конечного пользователя

## Информационное руководство по продуктам Dell™



---

**Что требуется найти?**

- Удаление и замена компонентов
- Технические характеристики
- Настройка системы
- Устранение неисправностей и решение проблем

---

**Информация находится здесь****Руководство пользователя Dell Latitude™**

Центр справки и поддержки системы Microsoft® Windows® XP

**1** Щелкните **Start** (Пуск)→ **Help and Support** (Справка и поддержка)→ **Dell User and System Guide** (Руководство пользователя и системное руководство Dell)→ **System Guides** (Системные руководства).

**2** Выберите руководство пользователя для используемого компьютера.

*Руководство пользователя* можно также найти на дополнительном компакт-диске *Drivers and Utilities* (Драйверы и утилиты).

- 
- Код экспресс-обслуживания и метка производителя
  - Лицензионная метка Microsoft Windows

**Метка производителя и лицензия Microsoft Windows**

Эти метки расположены на компьютере.

- Метка производителя требуется для идентификации компьютера на сайте **support.dell.com** или при обращении в службу технической поддержки.
- Код экспресс-обслуживания вводится, чтобы связаться с службой технической поддержки.



---

**Что требуется найти?**

- Solutions (Разрешение вопросов) — подсказки и советы по поиску и устранению неисправностей, статьи технических специалистов, интерактивные курсы обучения, часто задаваемые вопросы
- Community (Сообщество) — дискуссия пользователей продукции Dell в Интернете
- Upgrades (Обновления) — новые сведения о компонентах, таких как память или жесткий диск, и операционной системе
- Customer Care (Отдел обслуживания клиентов) — контактная информация, звонок в отдел обслуживания и информация о состоянии исполнения заказа, гарантии и ремонте
- Service and support (Обслуживание и поддержка) — состояние звонка в отдел обслуживания и архив с информацией об оказании поддержки, контракт на сервисное обслуживание, интерактивная дискуссия с представителями службы технической поддержки
- Reference (Справочная информация) — компьютерная документация, подробные сведения о конфигурации компьютера, технические характеристики изделий и техническая документация
- Downloads (Данные для загрузки) — сертифицированные драйверы, исправления и обновления программного обеспечения
- Системное программное обеспечение переносного компьютера (NSS) — После переустановки операционной системы на компьютере необходимо также переустановить программное обеспечение NSS. Программное обеспечение NSS обеспечивает критические обновления операционной системы и поддержку 3,5-дюймовых дисководов Dell™ USB, а также процессоров Intel® Pentium® M, оптических дисководов и устройств USB. Программное обеспечение NSS необходимо для правильной работы компьютера Dell. Программное обеспечение автоматически определяет конфигурацию компьютера и операционную систему и устанавливает подходящие для них обновления.

---

**Информация находится здесь**



Веб-узел поддержки Dell — [support.dell.com](http://support.dell.com)

**ПРИМЕЧАНИЕ.** Выберите свой регион, тип и размер предприятия для просмотра соответствующего веб-узла поддержки.

Загрузка программного обеспечения Notebook System.

- 1** Посетите веб-узел [support.dell.com](http://support.dell.com), выберите свой регион или сферу деятельности и введите метку производителя.
- 2** Выберите **Drivers & Downloads** (Драйверы и файлы для загрузки) и щелкните **Go** (Перейти).
- 3** Выберите операционную систему и выполните поиск по ключевому слову *Notebook System Software* (Системное программное обеспечение переносного компьютера).

**ПРИМЕЧАНИЕ.** Интерфейс пользователя на веб-узле [support.dell.com](http://support.dell.com), в зависимости от настроек, может меняться.

Что требуется найти?	Информация находится здесь
<ul style="list-style-type: none"> <li>• Software upgrades and troubleshooting hints (Подсказки по обновлению программного обеспечения и устранению неисправностей) — часто задаваемые вопросы, популярные разделы и общие рекомендации по организации рабочей среды</li> </ul>	<p><b>Программа поддержки Dell</b></p> <p>Программа поддержки Dell - это установленная на компьютере система автоматического обновления и уведомления. Данная программа производит контроль состояния операционной системы, обновление программного обеспечения, а также предоставляет важную информацию для самостоятельного устранения неполадок. Чтобы открыть программу Dell Support Utility, щелкните значок  на панели задач. Для получения дополнительной информации см. <i>Руководство пользователя</i>.</p>
<ul style="list-style-type: none"> <li>• Как работать в Windows\~XP</li> <li>• Как работать с программами и файлами</li> <li>• Как индивидуально настроить рабочий стол</li> </ul>	<p><b>Центр справки и поддержки Windows</b></p> <ol style="list-style-type: none"> <li>1 Щелкните <b>Start</b> (Пуск) → <b>Help and Support</b> (Справка и поддержка).</li> <li>2 Введите слово или фразу, описывающие проблему, и щелкните значок стрелки.</li> <li>3 Щелкните раздел, соответствующий вашей проблеме.</li> <li>4 Следуйте инструкциям на экране.</li> </ol>
	<p><b>Справка Dell QuickSet</b></p> <p>Чтобы просмотреть <i>Dell QuickSet Help</i> (Справка Dell QuickSet), щелкните правой кнопкой мыши значок  на панели задач Microsoft® Windows®.</p> <p>Для получения дополнительной информации о программе Dell QuickSet см. <i>Руководство пользователя</i>.</p>
<ul style="list-style-type: none"> <li>• Переустановка операционной системы</li> </ul>	<p><b>Компакт-диск с операционной системой</b></p> <p><b>ПРИМЕЧАНИЕ.</b> Компакт-диск <i>Operating System</i> (Операционная система) является дополнительным и может не поставляться с этим компьютером.</p> <p>Операционная система уже установлена на компьютере. Чтобы повторно установить операционную систему, используйте компакт-диск <i>Operating System</i> (Операционная система). См. <i>Руководстве пользователя</i>.</p> <div style="display: flex; align-items: flex-start;"> <div style="flex: 1;">  <p>После переустановки операционной системы используйте компакт-диск <i>Drivers and Utilities</i> (Драйверы и утилиты) (<i>ResourceCD</i> (Ресурсы)) для загрузки драйверов устройств, поставляемых вместе с компьютером.</p> </div> <div style="flex: 1; padding-left: 20px;"> <p>После переустановки операционной системы используйте компакт-диск <i>Drivers and Utilities</i> (Драйверы и утилиты) (<i>ResourceCD</i> (Ресурсы)) для загрузки драйверов устройств, поставляемых вместе с компьютером.</p> </div> </div> <p>Наклейка с ключом продукта для операционной системы находится на компьютере.</p> <p><b>ПРИМЕЧАНИЕ.</b> Цвет компакт-диска может быть различным в зависимости от заказанной операционной системы.</p>



## Настройка компьютера

**⚠ ПРЕДУПРЕЖДЕНИЕ.** Перед тем как приступить к выполнению операций данного раздела, выполните указания по безопасности, описанные в *Информационном руководстве по продуктам*.

- 1 Распакуйте коробку с принадлежностями.
- 2 Отложите в сторону те принадлежности, которые не понадобятся для завершения установки.  
В коробке с принадлежностями находится документация пользователя, а также все заказанное вами программное обеспечение и дополнительные компоненты (платы PC Card, дисководы, аккумуляторы и т.п.).
- 3 Подсоедините адаптер переменного тока к соответствующему разъему на компьютере и к электрической розетке.



- 4 Откройте дисплей компьютера и нажмите кнопку питания, чтобы включить компьютер (см. «Вид спереди» на стр. 130).

**📌 ПРИМЕЧАНИЕ.** Рекомендуется включить и выключить компьютер по крайней мере один раз перед установкой любых плат или подключением компьютера к стыковочному устройству или другому внешнему устройству, например принтеру.

# О компьютере

## Вид спереди

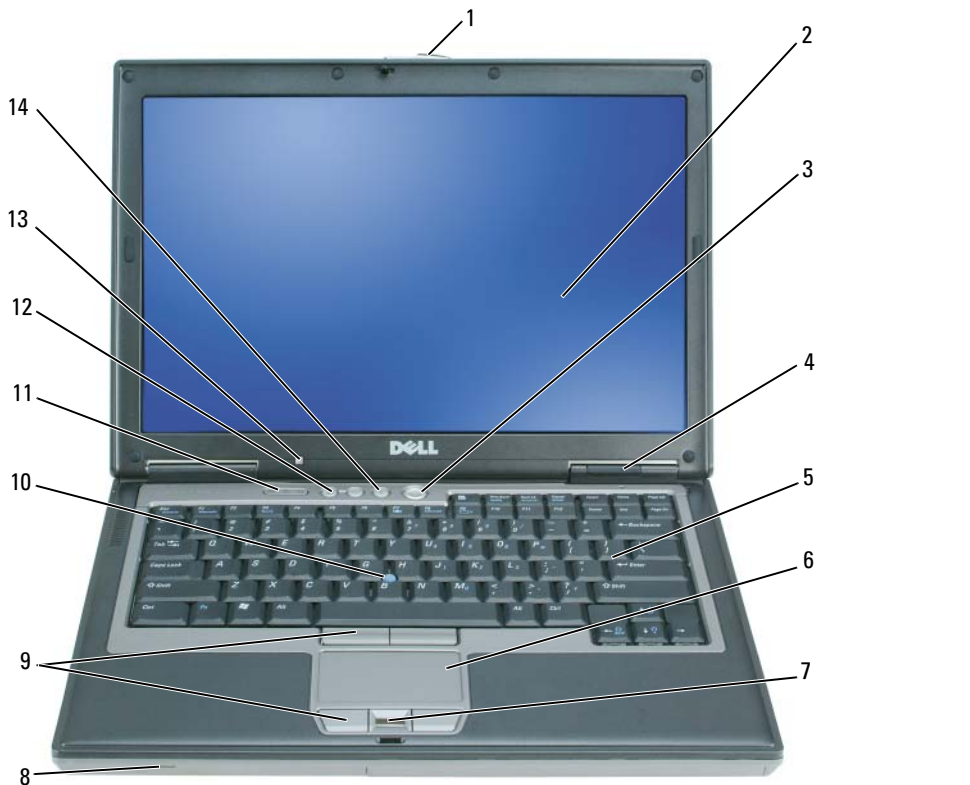

- |    |   |    |                                 |    |                              |
|----|---|----|---------------------------------|----|------------------------------|
| 1  | защелка дисплея                                 | 2  | монитор                         | 3  | кнопка питания               |
| 4  | индикаторы состояния устройств                  | 5  | клавиатура                      | 6  | сенсорная панель             |
| 7  | считыватель отпечатков пальцев (дополнительный) | 8  | динамик                         | 9  | кнопки трекстика и тач-пада  |
| 10 | микроджойстик                                   | 11 | индикаторы состояния клавиатуры | 12 | кнопки регулировки громкости |
| 13 | датчик рассеянного света                        | 14 | кнопка отключения звука         |    |                              |

**ПРИМЕЧАНИЕ.** Компьютер поставляется с отключенным датчиком рассеянного света. Для получения дополнительной информации о датчике рассеянного света см. *Руководство пользователя.*

## Вид слева

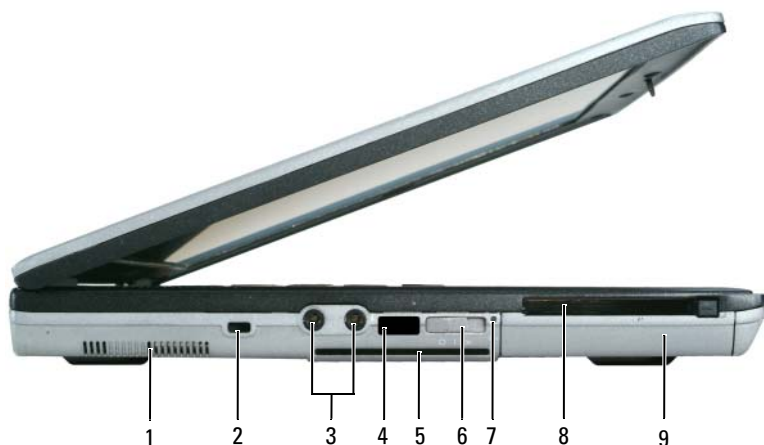

- |   |                           |   |  |   |                                  |
|---|---------------------------|---|--|---|----------------------------------|
| 1 | отверстия для вентиляции  | 2 | отверстие для защитного троса          | 3 | аудиоразъёмы (2)                 |
| 4 | датчик инфракрасной связи | 5 | гнездо для смарт-карты                 | 6 | переключатель беспроводной связи |
| 7 | индикатор Wi-Fi Catcher™  | 8 | слот для платы PC Card или ExpressCard | 9 | накопитель на жестких дисках     |
- ПРИМЕЧАНИЕ.** Для получения дополнительной информации о функциях переключателя беспроводной связи см. *Руководство пользователя.*

## Вид справа



- 1 отсек для внешних накопителей    2 защелка для отсоединения устройства    3 разъемы USB (2)

## Вид сзади

**⚠ ПРЕДУПРЕЖДЕНИЕ.** Не закрывайте воздухозаборник, не вставляйте в него предметы и следите, чтобы в нем не накапливалась пыль. Не держите работающий компьютер в местах с недостаточной вентиляцией, например в закрытом кейсе. Это может повредить компьютер или привести к пожару.

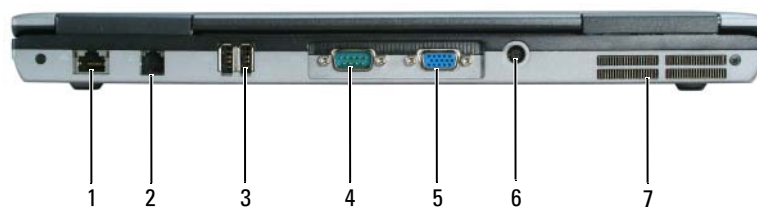

- 1 сетевой разъем RJ-45    2 разъем модема RJ-11    3 разъемы USB (2)  
4 разъем последовательного порта    5 видеоразъем    6 разъем адаптера переменного тока  
7 отверстия для вентиляции

## Вид снизу

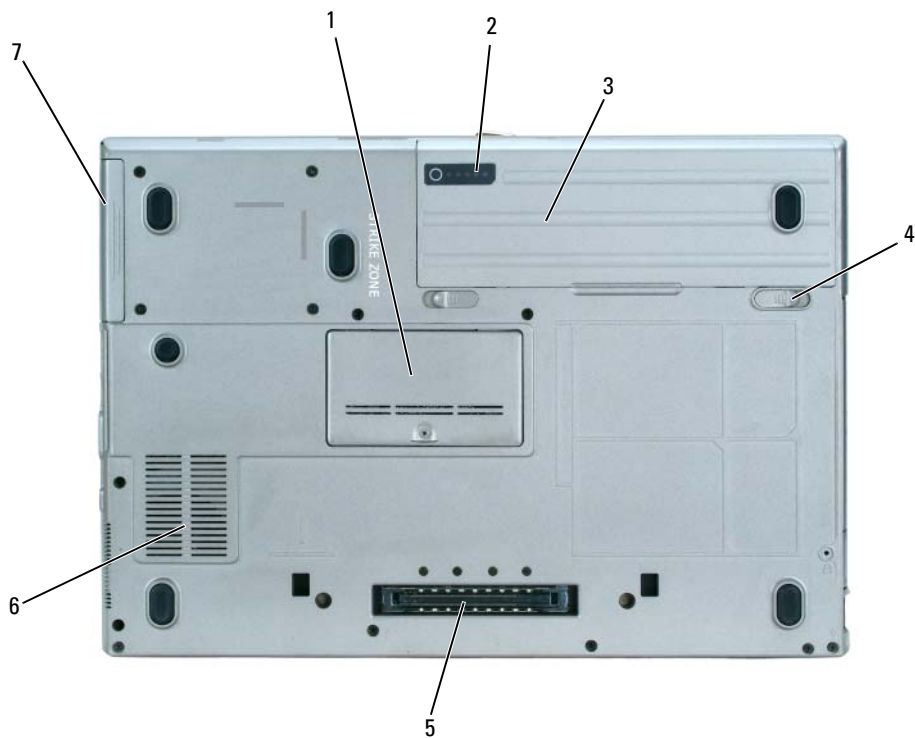

- |   |                                     |   |                                |   |                          |
|---|-------------------------------------|---|--------------------------------|---|--------------------------|
| 1 | крышка модуля памяти                | 2 | шкала заряда аккумулятора      | 3 | аккумулятор              |
| 4 | защелка отсека для аккумулятора (2) | 5 | разъем стыковочного устройства | 6 | отверстия для вентиляции |
| 7 | накопитель на жестких дисках        |   |                                |   |                          |

# Использование аккумулятора

## Работа аккумулятора

 **ПРИМЕЧАНИЕ.** Информацию о гарантии корпорации Dell™ на компьютер см. в *Информационном руководстве по продуктам* или в отдельном гарантийном документе, прилагаемом к компьютеру.

Чтобы достичь оптимальной производительности и сохранить настройки BIOS, в переносном компьютере Dell всегда должен быть установлен основной аккумулятор. Один аккумулятор в качестве стандартного компонента установлен в аккумуляторный отсек.

 **ПРИМЕЧАНИЕ.** Так как при первом использовании нового компьютера аккумулятор может быть не полностью заряжен, используйте адаптер переменного тока для подключения компьютера к электросети. Для достижения наилучших результатов используйте адаптер переменного тока, пока аккумулятор не зарядится полностью. Для просмотра состояния заряда аккумулятора щелкните **Start (Пуск)**→ **Control Panel (Панель управления)**→ **Power Options (Параметры питания)**→ **Power Meter (Индикатор питания)**.

Срок службы аккумулятора зависит от условий эксплуатации.

 **ПРИМЕЧАНИЕ.** Рабочее время аккумулятора (время, в течение которого аккумулятор остается заряженным) со временем уменьшается. В зависимости от того, как часто и в каких условиях используется аккумулятор, возможно, в процессе эксплуатации компьютера, его потребуется заменить.

Время работы значительно снижается при выполнении операций с повышенным энергопотреблением, включая следующие, но не ограничиваясь ими.

- Использование оптических дисководов.
- Использование устройств беспроводной связи, плат PC Card и устройств USB
- Использование дисплея в режиме высокой яркости, трехмерных экранных заставок или других энергоемких программ, например трехмерных игр.
- Работа компьютера в режиме максимального быстродействия (см. раздел «Изменение настроек управления питанием» в *Руководстве пользователя*)

 **ПРИМЕЧАНИЕ.** Во время записи на компакт-диск или DVD-диск компьютер рекомендуется подключать к электрической розетке.

Можно проверить заряд аккумулятора (см. «Проверка заряда аккумулятора» на стр. 135) перед установкой аккумулятора в компьютер. Можно также установить параметры управления потреблением энергии, чтобы получать оповещение о снижении заряда аккумулятора (см. раздел «Изменение настроек управления питанием» в *Руководстве пользователя*).

 **ПРЕДУПРЕЖДЕНИЕ.** Использование несовместимого аккумулятора может повысить риск возгорания или взрыва. Заменяйте аккумулятор только на совместимый аккумулятор, приобретенный в Dell. Аккумулятор предназначен для работы с компьютером Dell. Не используйте аккумулятор от других компьютеров.

 **ПРЕДУПРЕЖДЕНИЕ.** Не выбрасывайте аккумуляторы вместе с бытовыми отходами. Если ваш аккумулятор больше не удерживает заряд, свяжитесь с вашим местным агентством по утилизации или учреждением по охране окружающей среды для получения инструкций по утилизации ионно-литиевой батареи. См. раздел «Утилизация аккумулятора» в *Информационном руководстве по продуктам*.

 **ПРЕДУПРЕЖДЕНИЕ.** Неправильное обращение с аккумулятором может повысить риск возгорания или химического ожога. Не протыкайте, не сжигайте, не разбирайте и не нагревайте аккумулятор до температуры выше 65°C (149°F). Храните аккумулятор в недоступном для детей месте. Обращайтесь с поврежденным или протекающим аккумулятором крайне осторожно. Поврежденный аккумулятор может протекать и вызвать травмы или повредить оборудование.

## Проверка заряда аккумулятора

Информация о заряде аккумулятора отображается в программе Dell QuickSet Battery Meter, окне **индикатора расхода питания** Microsoft Windows и на значке , а также на индикаторе заряда аккумулятора и с помощью предупреждения о недостаточном заряде аккумулятора.

### Dell™ QuickSet Battery Meter

Если установлена программа Dell QuickSet, то для отображения индикатора аккумулятора QuickSet Battery Meter нажмите <Fn><F3>. В окне Battery Meter отображаются состояние, работоспособность, уровень заряда и время окончания зарядки аккумулятора компьютера.

Для получения подробной информации о программе QuickSet щелкните правой кнопкой мыши значок  на панели задач и выберите **Help** (Справка).

### Индикатор питания Microsoft® Windows®

Индикатор заряда аккумулятора Windows показывает оставшийся заряд. Чтобы проверить индикатор заряда аккумулятора, дважды щелкните значок  на панели задач.

Если компьютер подключен к электросети, появится значок .

### Индикатор заряда

Перед установкой аккумулятора нажмите кнопку состояния на индикаторе заряда аккумулятора, чтобы загорелись индикаторы-уровня заряда. Каждый индикатор соответствует примерно 20% полного заряда аккумулятора. Например, если осталось 80% заряда аккумулятора, светятся четыре индикатора. Если ни один индикатор не светится, аккумулятор полностью разряжен.



1 аккумулятор

2 шкала заряда аккумулятора

## Шкала работоспособности

Время работы аккумулятора в большой степени зависит от количества проведенных сеансов зарядки. После сотен циклов зарядки и разрядки аккумулятор теряет часть своей емкости, или работоспособности. Чтобы проверить состояние аккумулятора, нажмите и удерживайте нажатой кнопку состояния на индикаторе заряда аккумулятора по крайней мере в течение 3 секунд. Если ни один индикатор не светится, аккумулятор в хорошем состоянии, и осталось более 80% начальной емкости заряда. Загорание каждого индикатора означает инкрементное уменьшение заряда. Если горят пять индикаторов, осталось менее 60% емкости заряда, и необходимо заменить аккумулятор. Для получения дополнительной информации о времени работы аккумулятора см. раздел «Технические характеристики» в *Руководстве пользователя*.

## Предупреждение о недостаточном заряде аккумулятора



**ВНИМАНИЕ.** Во избежание потери или повреждения данных сохраните свою работу сразу после получения предупреждения о недостаточном заряде. Затем подключите компьютер к электросети или установите дополнительный аккумулятор в отсек для внешних носителей. Если аккумулятор полностью разрядился, автоматически запустится спящий режим.

Предупреждение о недостаточном заряде аккумулятора появляется, когда заряд аккумулятора исчерпан приблизительно на 90 процентов. Компьютер подаст один звуковой сигнал, означающий, что оставшееся время работы аккумулятора минимально. В течение этого времени через динамик будет периодически подаваться звуковой сигнал. Если установлены два аккумулятора, появление предупреждения о недостаточном заряде аккумулятора означает, что общий заряд обоих аккумуляторов исчерпан примерно на 90%. Когда заряд аккумулятора снизится до критического уровня, компьютер перейдет в спящий режим. Для получения дополнительной информации по предупреждениям о недостаточном заряде аккумулятора см. раздел «Изменение настроек управления питанием» в *Руководстве пользователя*.

## Зарядка аккумулятора



**ПРИМЕЧАНИЕ.** Благодаря использованию Dell™ ExpressCharge™ адаптер при выключенном компьютере заряжает полностью разряженный аккумулятор до 80 процентов емкости примерно в течение 1 часа и до 100 процентов емкости примерно за 2 часа. При включенном компьютере время зарядки увеличивается. Можно оставлять аккумулятор в компьютере на неограниченное время. Внутренняя схема аккумулятора предотвращает его избыточную зарядку.



**ПРИМЕЧАНИЕ.** 9-секционный аккумулятор следует использовать в сочетании с адаптером переменного тока 90-Вт для получения Dell ExpressCharge.

При подключении компьютера к электрической розетке или во время установки аккумулятора в компьютер, который уже подключен к электрической розетке, выполняется проверка температуры и заряда аккумулятора. При необходимости адаптер переменного тока производит зарядку аккумулятора и поддерживает его заряд.

Если аккумулятор нагрелся при работе в компьютере или пребывании в нагретой среде, то при подключении компьютера к электросети зарядка аккумулятора может не выполняться.

Если индикатор  мигает попеременно зеленым и оранжевым светом, аккумулятор слишком сильно нагрет для зарядки. Отсоедините компьютер от электрической розетки и дайте компьютеру и аккумулятору остыть до комнатной температуры. Затем подключите компьютер к электросети или установите дополнительный аккумулятор в модульный отсек.



## Замена аккумулятора

**⚠ ПРЕДУПРЕЖДЕНИЕ.** Перед выполнением этой процедуры выключите компьютер, отсоедините адаптер переменного тока от электросети и компьютера, отсоедините модем от розетки и компьютера, а также отсоедините от компьютера все другие внешние кабели.

**➡ ВНИМАНИЕ.** Чтобы избежать возможного повреждения разъема, необходимо отсоединить все внешние кабели от компьютера.

**⚠ ПРЕДУПРЕЖДЕНИЕ.** Использование несовместимого аккумулятора может повысить риск возгорания или взрыва. Заменяйте аккумулятор только на совместимый аккумулятор, приобретенный в Dell. Аккумулятор предназначен для использования в компьютере Dell™. НЕ устанавливайте батарею из других компьютеров в свой компьютер.

Информацию по замене дополнительного аккумулятора (при наличии) см. в разделе «Отсек для внешних накопителей» в Руководстве пользователя.

Для извлечения аккумулятора:

- 1 Если компьютер подключен к стыковочному устройству, отстыкуйте его. Инструкции см. в документации, поставляемой со стыковочным устройством.
- 2 Убедитесь, что компьютер выключен или находится в спящем режиме (см. раздел «Спящий режим» в *Руководстве пользователя*). Сдвиньте две защелки отсека для аккумулятора на нижней панели компьютера в направлении к сторонам компьютера до полной их фиксации.
- 3 Возьмитесь за выемку и сдвиньте аккумулятор в горизонтальном направлении в сторону передней панели компьютера.
- 4 Извлеките аккумулятор из отсека.

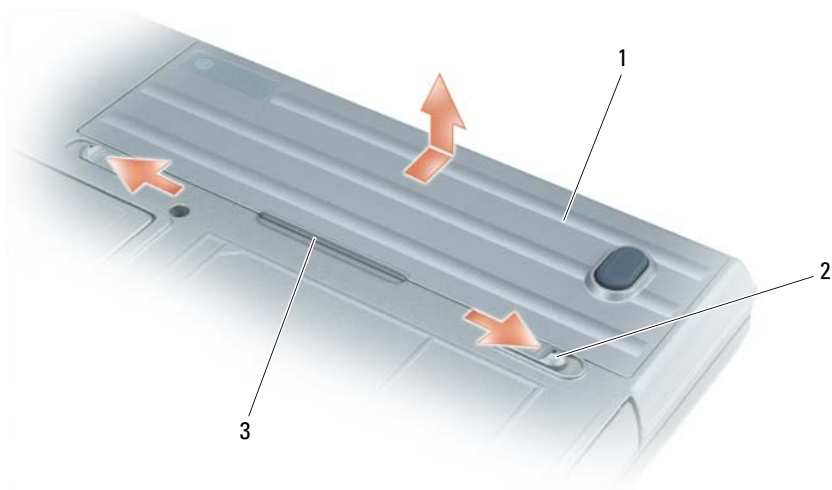

1 аккумулятор 2 защелка отсека для аккумулятора (2) 3 язычок аккумулятора

Чтобы установить аккумулятор, выполните процедуру извлечения в обратном порядке.

## Хранение аккумулятора

Если компьютер не используется в течение длительного времени, извлеките аккумулятор. При длительном хранении аккумулятор разряжается. Прежде чем использовать аккумулятор после длительного периода хранения, полностью зарядите его (см. «Зарядка аккумулятора» на стр. 136).

## Поиск и устранение неисправностей

### Блокировки и неполадки программного обеспечения



**ПРЕДУПРЕЖДЕНИЕ.** Перед тем как приступить к выполнению операций данного раздела, выполните указания по безопасности, описанные в *Информационном руководстве по продуктам*.

### Компьютер не запускается

Убедитесь, что адаптер переменного тока надежно подключен к компьютеру и электрической розетке.

### Компьютер не отвечает



**ВНИМАНИЕ.** Если не удастся завершить работу операционной системы с помощью меню кнопки «Start (Пуск)», данные могут быть утеряны.

**Выключите компьютер** — Если компьютер не реагирует на нажатие клавиш на клавиатуре или перемещение мыши, нажмите кнопку питания не менее чем на 8-10 секунд, пока компьютер не выключится. Перезагрузите компьютер.

### Программа не отвечает, или постоянно возникают сбои



**ПРИМЕЧАНИЕ.** Обычно программное обеспечение включает в себя инструкции по установке, находящиеся в документации, либо на дискете или CD-диске.

### Завершение программы —

- 1 Нажмите одновременно клавиши <Ctrl><Shift><Del>.
- 2 Выберите **Диспетчер задач**.
- 3 Выберите программу, которая не отвечает на запросы.
- 4 Нажмите кнопку **Завершить задачу**.

**Обратитесь к документации по программе** — Если необходимо, удалите и заново установите программу.

### Программа, разработанная для более ранних версий операционной системы Microsoft® Windows®

**Запустите мастер совместимости программ** — Мастер совместимости программ настраивает программу таким образом, чтобы она работала в операционных системах, отличных от Windows XP.

- 1 Щелкните **Start (Пуск)→ Все программы→ Стандартные→ Мастер совместимости программ→ Далее**.
- 2 Следуйте инструкциям на экране.

## Появляется сплошной синий экран

**Выключите компьютер** — Если компьютер не реагирует на нажатие клавиш на клавиатуре или перемещение мыши, нажмите кнопку питания не менее чем на 8-10 секунд, пока компьютер не выключится. Перезагрузите компьютер.

## Неполадки Dell MediaDirect™

**Информацию можно найти в файле справки Dell MediaDirect** — Щелкните знак вопроса в нижней части экрана Dell MediaDirect, чтобы открыть справку.

**Для просмотра фильмов с помощью Dell MediaDirect необходимы дисковод DVD-дисков и проигрыватель Dell DVD Player** — Если дисковод DVD-дисков поставляется с компьютером, это программное обеспечение уже должно быть установлено.

**Проблемы с качеством изображения** — Отключите параметр **Use Hardware Acceleration** (Использовать аппаратное ускорение). Эта функция позволяет воспользоваться возможностью специальной обработки некоторых видеоплат для снижения нагрузки на процессор при воспроизведении DVD-дисков и определенных типов видеофайлов.

**Не поддерживается воспроизведение некоторых файлов мультимедиа** — Так как Dell MediaDirect обеспечивает доступ к файлам мультимедиа вне среды операционной системы Windows XP, доступ к лицензированному контенту ограничен. Лицензированным контентом является контент с цифровым управлением правами (DRM). Среда Dell MediaDirect не может проверять ограничения DRM, поэтому лицензированные файлы невозможно воспроизвести. Лицензированная музыка и видеофайлы помечены значком в виде замка. Доступ к лицензированным файлам можно получить в среде операционной системы Windows XP.

**Регулировка параметров цветов, если в фильме содержатся слишком темные или слишком яркие сцены** — Нажмите **EagleVision** для использования технологии, которая определяет видеоизображение и выполняет динамическую регулировку яркости/контрастности/насыщенности.



**ВНИМАНИЕ.** После форматирования жесткого диска переустановить функцию Dell MediaDirect будет невозможно. Обратитесь в корпорацию Dell для получения технической поддержки (см. раздел «Обращение в Dell» в *Руководстве пользователя*).

## Другие неполадки программ

**Прочитайте документацию по программе или обратитесь к производителю за информацией по устранению неисправностей** —

- Убедитесь, что программа совместима с операционной системой, установленной на компьютере.
- Убедитесь, что компьютер соответствует минимальным требованиям к оборудованию, необходимым для запуска программного обеспечения. Информацию см. в документации по программе.
- Убедитесь, что программа была правильно установлена и настроена.
- Убедитесь, что драйверы устройств не конфликтуют с программой.
- Если необходимо, удалите и заново установите программу.

**Сразу же создайте резервные копии файлов.**

**Используйте антивирусное программное обеспечение для проверки жестких дисков, дискет или компакт-дисков.**

**Сохраните и закройте все открытые файлы или программы, а затем выключите компьютер с помощью меню «Start (Пуск)».**

**Сканирование компьютера для поиска шпионского программного обеспечения** — Если производительность компьютера ухудшилась, на экране часто появляются окна с рекламой или имеются проблемы подключения к Интернету, то, вероятно, компьютер заражен шпионским программным обеспечением. Воспользуйтесь антивирусной программой, в которую входит защита от шпионского программного обеспечения (может потребоваться обновление программы), чтобы выполнить сканирование компьютера и удалить шпионские программы. Для получения дополнительной информации посетите веб-узел [support.dell.com](http://support.dell.com) и выполните поиск по ключевому слову *spyware*.

**Запустите программу Dell Diagnostics** — См. раздел «Программа Dell Diagnostics» на стр. 140. Если все тесты пройдены успешно, ошибка связана с программным обеспечением.

## Программа Dell Diagnostics

 **ПРЕДУПРЕЖДЕНИЕ.** Перед тем как приступить к выполнению операций данного раздела, выполните указания по безопасности, описанные в *Информационном руководстве по продуктам*.

### Когда использовать программу Dell Diagnostics

Если при работе на компьютере возникают неполадки, выполните тесты, указанные в разделе «Блокировки и неполадки программного обеспечения» на стр. 138, и прежде чем обращаться в службу технической поддержки Dell за консультацией, запустите программу Dell Diagnostics.

Перед началом работы рекомендуется распечатать процедуры из этого раздела.

 **ВНИМАНИЕ.** Программа Dell Diagnostics работает только на компьютерах Dell™.

 **ПРИМЕЧАНИЕ.** Компакт-диск *Drivers and Utilities* (Драйверы и утилиты) является дополнительным и может не поставляться с этим компьютером.

Запустите программу Dell Diagnostics либо с жесткого диска, либо с компакт-диска *Drivers and Utilities* (Драйверы и утилиты) (иначе называемый *ResourceCD* (Ресурсы)).

### ЗаStart (Пуск) программы Dell Diagnostics с жесткого диска

Программа Dell Diagnostics находится в скрытом разделе Diagnostic Utility жесткого диска.

 **ПРИМЕЧАНИЕ.** Если на дисплее компьютера отсутствует изображение, обратитесь в корпорацию Dell (см. «Обращение в Dell» в *Руководстве пользователя*).

- 1 Выключите компьютер.
- 2 Если компьютер подключен к стыковочному устройству, отстыкуйте его. Инструкции см. в документации, поставляемой со стыковочным устройством.
- 3 Подключите компьютер к электросети.
- 4 Диагностику можно запустить двумя способами:
  - Включите компьютер. Когда появится логотип DELL™, немедленно нажмите клавишу <F12>. Выберите пункт Diagnostics (Диагностика) в загрузочном меню и нажмите клавишу <Enter>.
  -  **ПРИМЕЧАНИЕ.** Если эти клавиши нажаты с опозданием и появился экран с логотипом операционной системы, дождитесь появления рабочего стола Microsoft® Windows®. Затем выключите компьютер и повторите попытку.
  - Нажмите и удерживайте нажатой клавишу <Fn> во время включения питания компьютера.



**ПРИМЕЧАНИЕ.** Если получено сообщение о том, что раздел **Diagnostics Utility** не найден, запустите программу **Dell Diagnostics** с компакт-диска *Drivers and Utilities* (Драйверы и утилиты).

Компьютер запускает проверку **Pre-boot System Assessment** - серию встроенных диагностических тестов, которые проверяют системную плату, клавиатуру, жесткий диск и дисплей.

- Во время проверки отвечайте на вопросы, отображаемые на экране.
- Если обнаружен какой-либо сбой, компьютер останавливается и выдает звуковой сигнал. Чтобы остановить тестирование и перезагрузить компьютер, нажмите клавишу <Esc>. Чтобы перейти к следующему тесту, нажмите клавишу <у>. Чтобы повторно протестировать неисправный компонент, нажмите клавишу <г>.
- Если при проведении теста **Pre-boot System Assessment** обнаружены неполадки, запишите коды ошибок и обратитесь в корпорацию Dell (см. «Обращение в Dell» в *Руководстве пользователя*).

Если тест системы перед загрузкой выполнен успешно, появится сообщение **Booting Dell Diagnostic Utility Partition** (Загрузка раздела **Dell Diagnostic Utility**). **Press any key to continue** (Загрузка раздела утилиты **Dell Diagnostic Utility**. Нажмите любую клавишу для продолжения).

- 5 Нажмите любую клавишу, чтобы запустить программу **Dell Diagnostics** из раздела средств диагностики жесткого диска.

### **ЗаStart (Пуск) программы Dell Diagnostics с компакт-диска компакт-диска Drivers and Utilities (Драйверы и Утилиты)**

- 1 Вставьте компакт-диск Компакт-диск *Drivers and Utilities* (Драйверы и утилиты).
- 2 Выключите и перезагрузите компьютер.

При появлении логотипа **DELL™** сразу нажмите <F12>.

Если вы не успели вовремя нажать эту клавишу и появился экран с логотипом **Windows**, дождитесь появления рабочего стола **Windows**. Затем выключите компьютер и повторите попытку.



**ПРИМЕЧАНИЕ.** Последующие шаги изменяют последовательность загрузки только на один раз. В следующий раз загрузка компьютера будет выполняться в соответствии с устройствами, указанными в настройках системы.

- 3 При появлении списка загрузочных устройств выделите пункт **CD/DVD/CD-RW Drive** (Дисковод CD/DVD/CD-RW) и нажмите клавишу <Enter>.
- 4 В появившемся меню выберите пункт **Boot from CD-ROM** (Загрузка с компакт-диска) и нажмите клавишу <Enter>.
- 5 Введите 1, чтобы открыть меню, и нажмите клавишу <Enter> для продолжения.
- 6 В нумерованном списке выберите **Run the 32 Bit Dell Diagnostics** (Запуск 32-разрядной программы **Dell Diagnostics**). Если в списке имеется несколько версий, выберите подходящую для вашего компьютера.
- 7 Когда появится **Main Menu** (Главное меню) программы **Dell Diagnostics**, выберите тест для **заStart** (Пуск)а.

## Главное меню Dell Diagnostics

- 1 После загрузки программы Dell Diagnostics и появления окна **Main Menu** (Главное меню) щелкните на кнопке для выбора нужного параметра.

Параметр	Функция
Express Test (Экспресс-тест)	Быстрое тестирование устройств. Этот тест обычно продолжается 10-20 минут и не требует вашего участия. В первую очередь выполните <b>Express Test</b> (Экспресс-тест) для максимально быстрого обнаружения проблемы.
Extended Test (Расширенный тест)	Полная проверка устройств. Обычно занимает один час и периодически требует от вас ответов на вопросы.
Custom Test (Настраиваемый тест)	Тестирование выбранного устройства. Вы можете настроить тесты, которые хотите запустить.
Symptom Tree (Дерево симптомов)	Список наиболее часто встречающихся признаков, с помощью которого вы можете выбрать тест, исходя из особенностей возникшей проблемы.

- 2 Если во время теста возникла проблема, появится сообщение с кодом ошибки и описанием проблемы. Запишите эту информацию и выполните инструкции на экране.  
Если ошибку устранить не удалось, обратитесь в корпорацию Dell (см. «Обращение в Dell» в *Руководстве пользователя*).  
 **ПРИМЕЧАНИЕ.** Метка производителя (Service Tag) компьютера отображается в верхней части экрана каждого теста. При обращении в корпорацию Dell служба технической поддержки потребует от вас указать Метку производителя.
- 3 Если запущены тесты **Custom Test** (Настраиваемый тест) или **Symptom Tree** (Дерево симптомов), подробную информацию можно получить на соответствующих вкладках, описание которых приведено в следующей таблице.

Вкладка	Функция
Results (Результаты)	Результаты тестов и выявленные ошибки.
Errors (Ошибки)	Выявленные ошибки, их коды и описание проблемы.
Help (Справка)	Описание тестов и требования для их заStart (Пуск)а.
Configuration (Конфигурация)	Аппаратная конфигурация выбранного устройства. Программа Dell Diagnostics получает информацию о конфигурации всех устройств из программы настройки системы, памяти и различных внутренних тестов, а затем отображает ее как список устройств в левой части экрана. В списке устройств могут отсутствовать имена некоторых компонентов компьютера или подключенных к нему устройств.
Parameters (Параметры)	Позволяет настраивать тест путем изменения настроек теста.

- 4 По завершении тестов, если программа Dell Diagnostics запущена с компакт-диска Компакт-диск *Drivers and Utilities* (Драйверы и утилиты) извлеките компакт-диск.
- 5 По завершении тестов закройте экран теста, чтобы вернуться в окно **Main Menu** (Главное меню). Чтобы выйти из программы Dell Diagnostics и перезагрузить компьютер, закройте экран **Main Menu** (Главное меню).

# Указатель

## А

- аккумулятор
  - зарядка, 136
  - извлечение, 137
  - индикатор заряда, 135
  - индикатор питания, 135
  - работа, 134
  - хранение, 138
  - шкала работоспособности, 136

## В

- виды системы
  - левая сторона, 131
  - правая сторона, 132
  - сзади, 132
  - снизу, 133
  - спереди, 130

## Г

- гарантия, 125

## Д

- диагностика
  - компакт-диск Drivers and Utilities (Драйверы и утилиты), 125
  - Dell, 140

- документация
  - электронная, 127
  - Компакт-диск Resource (Ресурсы), 125
  - Руководство пользователя, 126
  - устройство, 125
- драйверы
  - компакт-диск Resource (Ресурсы), 125

## З

- Запуск программы Dell Diagnostics с жесткого диска, 140
- Запуск программы Dell Diagnostics с компакт-диска Drivers and Utilities (Драйверы и утилиты), 141

## И

- инструкции по технике безопасности, 125
- Источники информации, 125

## К

- компакт-диск
  - операционная система, 128
- компакт-диск с операционной системой, 128
- компакт-диск Drivers and Utilities (Драйверы и утилиты), 125
- компакт-диск Resource(Ресурсы) Dell Diagnostics, 140
- компьютер
  - компьютер не отвечает, 138
  - низкая производительность, 140
  - сбой, 138-139

## М

- мастера
  - Мастер совместимости программ, 138
- метка Microsoft Windows, 126
- метка производителя, 126
- метки
  - метка производителя, 126
  - Microsoft Windows, 126

## **Н**

### неполадки

блокировки, 138

компьютер не  
запускается, 138

компьютер не отвечает, 138

компьютер сбой, 139

программа, 138

программа не отвечает, 138

программное  
обеспечение, 138-139

программное обеспечение и  
совместимость с  
Windows, 138

сбои в программе, 138

сбой компьютера, 138

синий экран, 139

Dell Diagnostics, 140

Dell MediaDirect, 139

## **О**

### оборудование

Dell Diagnostics, 140

### операционная система

Руководство по  
установке, 128

### Операционная система

компакт-диск, 128

## **П**

переустановка, 125

поиск и устранение  
неисправностей

Dell Diagnostics, 140

### проблемы

низкая производительность  
компьютера, 140

шпионское программное  
обеспечение, 140

### программное обеспечение

неполадки, 138-139

## **Р**

### Руководство

пользователя, 126

## **С**

Справка QuickSet, 128

## **Ш**

шпионское программное  
обеспечение, 140

## **D**

### Dell

веб-узел поддержки, 127

Dell Diagnostics, 140

Dell MediaDirect

неполадки, 139

## **W**

### Windows XP

Мастер совместимости  
программ, 138



	<b>M</b>	תוויות
		תג שירות, 148
148, Microsoft Windows - תווית, 148		148, Microsoft Windows
		תוכנה
		בעיות, 160, 161
	<b>Q</b>	תוכנית האבחון של Dell, 162
150, QuickSet, עזרה, 150		תיעוד
		התקן, 147
		מדריך למשתמש, 148
		מקוון, 149
	<b>R</b>	147, ResourceCD
ResourceCD		תצוגות מערכת
162, Dell, תוכנית האבחון של Dell		מאחור, 154
		מלמטה, 155
		מלפנים, 152
	<b>S</b>	צד ימין, 154
		צד שמאל, 153
162, spyware (תוכנת ריגול), 162		תקליטור
		מערכת הפעלה, 150
	<b>W</b>	תקליטור Drivers and Utilities
Windows XP		(מנהלי התקנים ותוכניות שירות),
Program Compatibility		147
Wizard (אשף תאימות		
תוכניות), 160		
		<b>D</b>
		Dell
		אתר תמיכה, 149
		Dell MediaDirect
		בעיות, 161

# אינדקס

## א

### אבחון

תקליטור Drivers and Utilities (מנהלי התקנים ותוכניות שירות), 147  
Dell, 162  
אחריות, 147  
איתור מידע, 147  
אשפים  
Program Compatibility Wizard (אשף תאימות תוכניות), 160

## ב

### בעיות

ביצועי מחשב איטיים, 162  
מחשב אינו עולה, 160  
מחשב מפסיק להגיב, 160  
מסך כחול, 161  
נעילות, 160  
קריסות מחשב, 160, 161  
תאימות תוכניות ו-Windows, 160  
תוכנה, 160, 161  
תוכניות, קריסות, 160  
תוכנית האבחון של Dell, 162  
תוכנית מפסיקה להגיב, 160  
Dell MediaDirect, 161  
spyware (תוכנת ריגול), 162

## ה

הוראות בטיחות, 147

הפעלת תוכנית האבחון של Dell מהכונן הקשיח, 162

הפעלת תוכנית האבחון של Dell מהתקליטור Drivers and Utilities, 163

התקנה מחדש

תקליטור Drivers and Utilities (מנהלי התקנים ותוכניות שירות), 147  
ResourceCD, 147

## ח

חומרה

תוכנית האבחון של Dell, 162

## מ

מדריך למשתמש, 148

מחשב

ביצועים איטיים, 162  
מפסיק להגיב, 160  
קריסות, 160, 161

## מנהלי התקנים

ResourceCD, 147

מערכת ההפעלה - תקליטור, 150

מערכת הפעלה

מדריך התקנה, 150  
תקליטור, 150

## סוללה

אחסון, 160  
ביצועים, 156  
הסרה, 159  
טעינה, 158  
מד בריאות, 158  
מד טעינה, 157  
מד צריכת חשמל, 157

## פתרון בעיות

תוכנית האבחון של Dell, 162

## תג שירות

148

## מסך Main Menu של תוכנית האבחון של Dell

1 לאחר טעינת תוכנית האבחון של Dell והופעת המסך **Main Menu** (תפריט ראשי), לחץ על הלהצן של האפשרות הרצויה.

אפשרות	פעולה
Express Test (בדיקה מהירה)	ביצוע בדיקה מהירה של התקנים. בדיקה זו נמשכת בדרך כלל בין 10 ל-20 דקות ואינה דורשת את התערבותך. הפעל את <b>Express Test</b> תחילה כדי לאתר את הבעיה במהירות.
Extended Test (בדיקה מורחבת)	ביצוע בדיקה מקיפה של התקנים. בדיקה זו נמשכת בדרך כלל שעה או יותר ומחייבת אותך לענות על שאלות מדי פעם.
Custom Test (בדיקה מותאמת אישית)	בדיקת התקן מסוים. באפשרותך להתאים אישית את הבדיקות שברצונך לבצע.
Symptom Tree (עץ תסמינים)	אפשרות זו מפרטת את התסמינים הנפוצים ביותר ומאפשרת לבחור בדיקה בהתאם לתסמין של הבעיה שבה נתקלת.

2 אם במהלך בדיקה המערכת נתקלת בבעיה, מופיעה הודעה עם קוד השגיאה ותיאור הבעיה. העתק את קוד השגיאה ואת תיאור הבעיה ופעל לפי ההוראות המופיעות על המסך.

אם אינך מצליח לפתור את מצב השגיאה, פנה אל Dell (ראה "פנייה אל Dell" במדריך למשתמש).

 **הערה:** תג השירות של המחשב מוצג בחלק העליון של כל מסך בדיקה. אם תפנה אל Dell, בתמיכה הטכנית יבקשו ממך את תג השירות.

3 אם אתה מבצע בדיקה מהאפשרות **Custom Test** או **Symptom Tree**, לחץ על הכרטיסייה המתאימה המתוארת בטבלה הבאה לקבלת מידע נוסף.

כרטיסייה	פעולה
Results (תוצאות)	הצגת תוצאות הבדיקה ומצבי שגיאה שבהם נתקלה המערכת.
Errors (שגיאות)	הצגת מצבי שגיאה שבהם נתקלה המערכת, קודי שגיאה ותיאורי הבעיות.
Help (עזרה)	תיאור הבדיקה וציון הדרישות לביצוע הבדיקה.
Configuration (הגדרת תצורה)	הצגת הגדרת התצורה של המערכת עבור ההתקן שנבחר. תוכנית האבחון של Dell מקבלת את מידע התצורה עבור כל ההתקנים מהגדרת המערכת, מהזיכרון וממספר בדיקות פנימיות, ומציגה את המידע ברשימת ההתקנים בחלונית השמאלית במסך. ייתכן שברשימת ההתקנים לא יוצגו שמותיהם של כל הרכיבים המותקנים במחשב או של כל ההתקנים המחוברים למחשב.
Parameters (פרמטרים)	בכרטיסיה זו ניתן להתאים אישית את הבדיקה על-ידי שינוי הגדרות הבדיקה.

4 אם הפעלת את תוכנית האבחון של Dell מהתקליטור *Drivers and Utilities*, לאחר השלמת הבדיקות הוצא את התקליטור.

5 עם סיום הבדיקות, סגור את מסך הבדיקה כדי לחזור אל המסך **Main Menu** (תפריט ראשי). כדי לצאת מתוכנית האבחון של Dell ולהפעיל מחדש את המחשב, סגור את המסך **Main Menu**.

המחשב מפעיל את Pre-boot System Assessment (תוכניות לבדיקת המערכת לפני האתחול) - סדרה של בדיקות ראשוניות של לוח המערכת, המקלדת, הדיסק הקשיח והצג.

- במהלך הבדיקה, ענה על השאלות שמופיעות על המסך.
  - אם מזוהה תקלה, המחשב עוצר ומשמיע צפצוף. כדי להפסיק את תהליך הבדיקה ולהפעיל מחדש את המחשב, הקש <Esc>; כדי להמשיך לבדיקה הבאה, הקש <y>; כדי לבדוק שוב את הרכיב שהתגלתה בו תקלה, הקש <r>.
  - אם מזוהות תקלות במהלך ה- Pre-boot System Assessment, רשום את קודי השגיאה ופנה אל Dell (ראה "פנייה אל Dell" במדריך למשתמש).
- אם בדיקת ה- Pre-boot System Assessment מסתיימת בהצלחה, תקבל ההודעה: Booting Dell Diagnostic Utility Partition. Press any key to continue (מאתחל את מחיצת תוכנית האבחון של Dell. הקש על מקש כלשהו כדי להמשיך).
- 5 הקש על מקש כלשהו כדי להפעיל את תוכנית האבחון של Dell ממחיצת תוכנית האבחון בדיסק הקשיח.

### הפעלת תוכנית האבחון של Dell מהתקליטור Drivers and Utilities

- 1 הכנס את התקליטור *Drivers and Utilities* (מנהלי התקנים ותוכניות שירות).
- 2 כבה והפעל מחדש את המחשב.  
כאשר מופיע הלוגו DELL, הקש מייד על <F12>.  
אם אתה ממתין זמן רב מדי והלוגו של Windows מופיע, המשך להמתין עד אשר יופיע שולחן העבודה של Windows. לאחר מכן כבה את המחשב ונסה שוב.
- 3  **הערה:** השלבים הבאים משנים את רצף האתחול באופן חד פעמי בלבד. בהפעלה הבאה, המחשב יאתחל בהתאם להתקנים שצוינו בהגדרת המערכת.
- 3 כאשר רשימת ההתקנים של האתחול מופיעה, בחר **CD/DVD/CD-RW Drive** והקש <Enter>.
- 4 בתפריט שמופיע, בחר באפשרות **Boot from CD-ROM** (אתחל מכונן תקליטורים) והקש <Enter>.
- 5 הקש 1 כדי להפעיל את התפריט והקש <Enter> כדי להמשיך.
- 6 בחר **Run the 32 Bit Dell Diagnostics** מהרשימה הממוספרת. אם רשומות מספר גרסאות, בחר את הגרסה המתאימה למחשב שברשותך.
- 7 כשהמסך **Main Menu** (תפריט ראשי) של תוכנית האבחון של Dell מופיע, בחר את הבדיקה שברצונך להפעיל.

**סרוק את המחשב לחיפוש תוכנות ריגול** — אם ביצועי המחשב איטיים, פרסומות מוקפצות מתקבלות לעתים קרובות, או שיש בעיות בהתחברות לאינטרנט, ייתכן שהמחשב נגוע בתוכנת ריגול. השתמש בתוכנת אנטי-וירוס הכוללת הגנה מפני תוכנות ריגול (ייתכן שיהיה עליך לשדרג את התוכנית) כדי לסרוק את המחשב ולהסיר תוכנות ריגול. לקבלת מידע נוסף, עבור אל **support.dell.com** וחפש את מילת המפתח *spyware* (תוכנת ריגול).

**הפעל את תוכנית האבחון של Dell** — ראה "תוכנית האבחון של Dell" בעמוד 20. אם כל הבדיקות עוברות בהצלחה, מצב השגיאה קשור לבעיה בתוכנה.

## תוכנית האבחון של Dell

 **התראה:** לפני שתחיל לבצע הליך כלשהו בסעיף זה, בצע את הוראות הבטיחות במדריך מידע המוצר.

### מתי להשתמש בתוכנית האבחון של Dell

אם נתקלת בבעיה במחשב, בצע את הבדיקות שבסעיף "נעילות ובעיות תוכנה" בעמוד 18 והפעל את תוכנית האבחון של Dell, לפני שתפנה אל Dell בבקשה לסיוע טכני.

מומלץ להדפיס הליכים אלה לפני שתתחיל.

 **שים לב:** תוכנית האבחון של Dell פועלת רק במחשבי Dell™.

 הערה: התקליטור *Drivers and Utilities* הוא אופציונלי ועשוי שלא להיות מצורף למחשב שברשותך.

הפעל את תוכנית האבחון של Dell מהכונן הקשיח או מהתקליטור *Drivers and Utilities* (מנהלי התקנים ותוכניות שירות) (מוכר גם כ- *ResourceCD*).

### הפעלת תוכנית האבחון של Dell מהכונן הקשיח

תוכנית האבחון של Dell ממוקמת במחיצה נסתרת בכונן הקשיח, המיועדת לתוכנית השירות.

 **הערה:** אם המחשב אינו מציג תמונת מסך, פנה אל Dell (ראה "פנייה אל Dell" במדריך למשתמש).

1 כבה את המחשב.

2 אם המחשב מחובר להתקן עגינה (מעוגן), נתק אותו מהתקן העגינה. לקבלת הוראות, עיין בתיעוד המצורף להתקן העגינה.

3 חבר את המחשב לשקע חשמל.

4 ניתן להפעיל את האבחון באחת משתי דרכים:

- הפעל את המחשב. כאשר מופיע הלוגו **DELL™**, הקש מייד על <F12>. בחר **Diagnostics** (אבחון) מתפריט האתחול והקש <Enter>.

 **הערה:** אם אתה ממתין זמן רב מדי והלוגו של מערכת ההפעלה מופיע, המשך להמתין עד אשר יופיע שולחן העבודה של **Microsoft® Windows®**. לאחר מכן כבה את המחשב ונסה שוב.

- בזמן הפעלת המחשב, החזק את המקש <Fn> לחוץ.

 **הערה:** אם מוצגת הודעה שהמחיצה של תוכנית האבחון לא נמצאה, הפעל את תוכנית האבחון של Dell מהתקליטור *Drivers and Utilities* (מנהלי התקנים ותוכניות שירות).

## מופיע מסך בצבע כחול מלא

**כבה את המחשב** — אם אינך מצליח לקבל תגובה בלחיצה על מקש במקלדת או בהזזה של העכבר, לחץ לחיצה ארוכה על לחצן ההפעלה למשך 8 עד 10 שניות לפחות, עד שהמחשב יכבה. לאחר מכן, הפעל מחדש את המחשב.

## בעיות עם Dell MediaDirect™

**עיין בקובץ העזרה של Dell MediaDirect לקבלת מידע** — לחץ על סמל סימן השאלה בתחתית המסך של Dell MediaDirect כדי לגשת לעזרה.

**כדי להקרין סרטים באמצעות Dell MediaDirect, במחשב צריך להיות כונן DVD ונגן DVD של Dell** — אם רכשת כונן DVD עם המחשב, התוכנה צריכה להיות מותקנת כבר.

**בעיות איכות וידאו** — בטל את האפשרות **Use Hardware Acceleration** (השתמש בהאצת חומרה). תכונה זו מנצלת את העיבוד המיוחד בכרטיסי מסך מסוימים, כדי לצמצם את העומס המוטל על המעבד בעת הצגה של תקליטוני DVD וסוגים מסוימים של קובצי וידאו.

**לא ניתן להפעיל קובצי מדיה מסוימים** — היות ש-Dell MediaDirect מספק גישה לקובצי מדיה מחוץ לסביבת מערכת ההפעלה Windows XP, הגישה לתוכן המוגן ברשיון מוגבלת. תוכן המוגן ברשיון הוא תוכן שהוחל עליו ניהול זכויות דיגיטלי (DRM). אין באפשרות סביבת ה-Dell MediaDirect לאמת את הגבלות ה-DRM, לכן לא ניתן להפעיל קבצים המוגנים ברשיון. לצד קובצי מוסיקה ווידאו המוגנים ברשיון מופיע סמל של מנעול. באפשרותך לגשת לקבצים המוגנים ברשיון בסביבת מערכת ההפעלה Windows XP.

**התאמת הגדרות הצבע עבור סרטים המכילים סצנות כהות או בהירות מדי** — לחץ על **EagleVision** כדי להשתמש בטכנולוגיית שיפור וידאו, המזהה תוכן וידאו ומתאימה בצורה פעילה את יחסי הבהירות/ניגודיות/רוויה.

**שים לב:** אם תפרמט את הכונן הקשיח, לא תוכל להתקין מחדש את התכונה Dell MediaDirect. לקבלת סיוע, פנה אל Dell (ראה "פנייה אל Dell במדריך למשתמש").

## בעיות תוכנה אחרות

**עיין בתיעוד התוכנה או פנה ליצרן התוכנה לקבלת מידע לפתרון בעיות** —

- ודא שהתוכנית תואמת למערכת ההפעלה המותקנת במחשב.
- ודא שהמחשב עונה על דרישות החומרה המינימליות הדרושות להפעלת התוכנה. לקבלת מידע, עיין בתיעוד התוכנה.
- ודא שהתוכנה הותקנה והוגדרה כהלכה.
- ודא שמנהלי ההתקנים אינם מתנגשים עם התוכנית.
- במידת הצורך, הסר ולאחר מכן התקן מחדש את התוכנית.

**גבה את הקבצים שלך מיד.**

**השתמש בתוכנית לסריקת וירוסים כדי לבדוק את הדיסק הקשיח, התקליטונים או התקליטורים.**

**שמור וסגור את כל הקבצים הפתוחים, צא מכל התוכניות הפתוחות וכבה את המחשב דרך התפריט Start (התחל).**

## אחסון סוללה

בעת אחסון המחשב לזמן ממושך, הוצא את הסוללה. הסוללה מתרוקנת בעת אחסון ממושך. לאחר אחסון ממושך, טען את הסוללה לגמרי לפני השימוש בה (ראה "טעינת הסוללה" בעמוד 16).

## פתרון בעיות

### נעילות ובעיות תוכנה

 **התראה:** לפני שתתחיל לבצע הליך כלשהו בסעיף זה, בצע את הוראות הבטיחות במדריך *מידע המוצר*.

### המחשב אינו עולה

ודא שמתאם זרם החילופין מחובר היטב למחשב ולשקע החשמל.

### המחשב מפסיק להגיב

 **שים לב:** נתונים עלולים לאבד אם אינך מצליח לבצע כיבוי של מערכת ההפעלה.

**כבה את המחשב** — אם אינך מצליח לקבל תגובה בלחיצה על מקש במקלדת או בהזזה של העכבר, לחץ לחיצה ארוכה על לחצן ההפעלה למשך 8 עד 10 שניות לפחות, עד שהמחשב יכבה. לאחר מכן, הפעל מחדש את המחשב.

### תוכנית מפסיקה להגיב או קורסת פעם אחר פעם

 **הערה:** תוכנות כוללות בדרך כלל הוראות התקנה בתיעוד או בתקליטון או תקליטור המצורפים אליהן.

#### סיים את פעולת התוכנית —

1 לחץ בו-זמנית על <Ctrl><Shift><Del>.

2 לחץ על **Task Manager** (מנהל המשימות).

3 לחץ על התוכנית שאינה מגיבה.

4 לחץ על **End Task** (סיים משימה).

**עין בתיעוד התוכנה** — במידת הצורך, הסר ולאחר מכן התקן מחדש את התוכנית.

### תוכנית מיועדת לגרסה קודמת של מערכת ההפעלה Microsoft® Windows®

**הפעל את ה- Program Compatibility Wizard** — ה- Program Compatibility Wizard (אשף תאימות התוכניות) מגדיר את התצורה של תוכנית כך שתופעל בסביבה דומה לסביבות שאינן של מערכת ההפעלה Windows XP.

1 לחץ על **Start** (התחל) ← **All Programs** (כל התוכניות) ← **Accessories** (עזרים) ← **Program Compatibility Wizard** (אשף תאימות התוכנה) ← **Next** (הבא).

2 בצע את ההוראות המופיעות על המסך.

## החלפת הסוללה

**⚠ התראה:** לפני ביצוע הליכים אלה, כבה את המחשב, נתק את מתאם זרם החילופין משקע החשמל ומהמחשב, נתק את המודם משקע הטלפון ומהמחשב והסר את כל הכבלים החיצוניים מהמחשב.

**⌛ שים לב:** עליך להסיר את כל הכבלים החיצוניים מהמחשב, כדי למנוע נזק אפשרי למחברים.

**⚠ התראה:** שימוש בסוללה לא תואמת עלול לגרום לשריפה או להתפוצצות. החלף את הסוללה רק בסוללה תואמת שנרכשה מ - Dell. הסוללה מתוכננת לעבוד עם מחשב Dell™ שברשותך. אל תשתמש בסוללה ממחשבים אחרים במחשב שברשותך.

לקבלת מידע על החלפת הסוללה השנייה, אם ישנה, ראה "תא מדיה" במדריך למשתמש.

כדי להסיר את הסוללה:

- 1 אם המחשב מחובר להתקן עגינה (מעוגן), נתק אותו מהתקן העגינה. לקבלת הוראות, עיין בתיעוד המצורף להתקן העגינה.
- 2 ודא שהמחשב כבוי או נמצא במצב שינה (ראה "מצב שינה" במדריך למשתמש). הסט את שני תפסי שחרור תא הסוללה, שבתחתית המחשב, לכיוון צדי המחשב עד שייתפסו במקומם.
- 3 אחוז בלשונית הסוללה והחלק את הסוללה אופקית לכיוון חזית המחשב.
- 4 הרם את הסוללה כדי להוציאה מהתא.

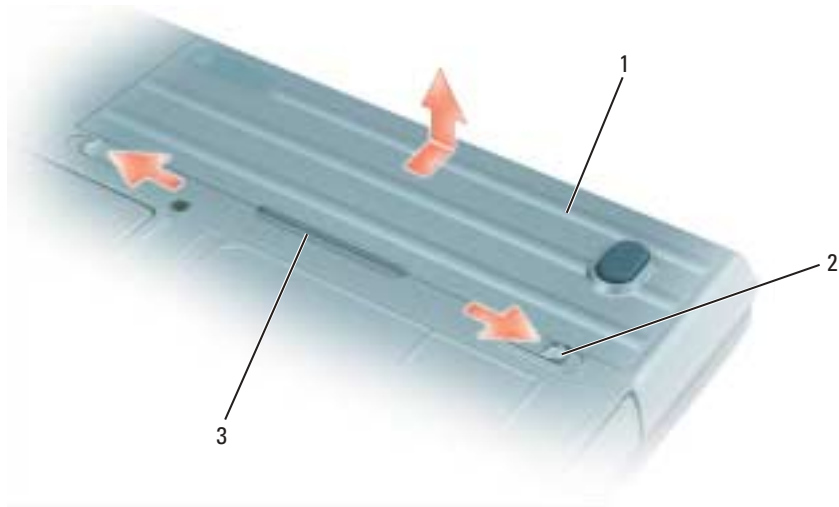

3 לשונית סוללה

2 תפס שחרור תא סוללה (2)

1 סוללה

כדי להתקין חזרה את הסוללה, בצע את הליך ההסרה בסדר הפוך.



## מד בריאות

משך הפעולה של הסוללה תלוי במידה ניכרת במספר הטעינות שלה. לאחר מאות מחזורים של טעינה ופריקה, סוללות מאבדות חלק מקיבולת הטעינה, או את "בריאות" הסוללה. כדי לבדוק את בריאות הסוללה, לחץ לחיצה ארוכה על מד טעינת הסוללה במשך 3 שניות לפחות. אם לא מופיעות נוריות, הסוללה במצב טוב ונותרו יותר מ- 80 אחוז מקיבולת הטעינה המקורית. כל נורית מייצגת ירידה של מספר אחוזים. אם נדלקות חמש נוריות, נותרו פחות מ- 60 אחוז מקיבולת הטעינה ועליך לשקול להחליף את הסוללה. לקבלת מידע נוסף אודות משך הפעולה של הסוללה, עיין בסעיף "מפרטים" במדריך למשתמש.

## אזהרת סוללה חלשה

**שים לב:** כדי למנוע אובדן נתונים או השחתת נתונים, שמור את עבודתך מיד עם הופעת אזהרת סוללה חלשה. לאחר מכן חבר את המחשב לשקע חשמל, או התקן סוללה שנייה בתא המדיה. אם הסוללה מתרוקנת לגמרי, מצב שינה מתחיל באופן אוטומטי.

אזהרת סוללה חלשה מוצגת לאחר התרוקנות כ- 90 אחוז מטעינת הסוללה. המחשב מצפצף פעם אחת, כדי לציין שנותר משך פעולה מינימלי של הסוללה. במהלך זמן זה, הרמקול מצפצף כל פרק זמן קבוע. אם מותקנות שתי סוללות, אזהרת הסוללה הנמוכה פירושה שהטעינה המשולבת של שתי הסוללות ירדה מתחת ל- 90 אחוז. המחשב נכנס למצב שינה כאשר טעינת הסוללה נמוכה בצורה קריטית. לקבלת מידע נוסף אודות התראות סוללה חלשה, ראה "קביעת תצורה של הגדרות ניהול צריכת חשמל" במדריך למשתמש.

## טעינת הסוללה

**שים לב:** באמצעות Dell™ ExpressCharge™, כאשר המחשב כבוי מתאם זרם החילופין טוען סוללה מרוקנת לחלוטין ל- 80 אחוז מהקיבולת תוך כשעה ול- 100 אחוז מהקיבולת תוך כשעתיים. זמן הטעינה ארוך יותר כאשר המחשב מופעל. באפשרותך להשאיר את הסוללה במחשב ככל שתחפוץ. המעגלים החשמליים הפנימיים של הסוללה מונעים טעינת יתר.

**שים לב:** אם ברצונך להשתמש בסוללת 9 תאים כדי לקבל Dell ExpressCharge, עליך להשתמש בה יחד עם מתאם זרם חילופין של 90 וואט.

בעת חיבור המחשב לשקע חשמל או התקנת סוללה כאשר המחשב מחובר לשקע חשמל, המחשב בודק את הטעינה והטמפרטורה של הסוללה. במקרה הצורך, מתאם זרם החילופין טוען את הסוללה ושומר על הסוללה טעונה.

אם הסוללה חמה עקב שימוש במחשב או שהייה בסביבה חמה, הסוללה עשויה שלא להיטען בעת חיבור המחשב לשקע חשמל.

הסוללה חמה מכדי להיטען אם הנורית  מהבהבת בירוק ובכתום לחילופין. נתק את המחשב משקע החשמל והנח למחשב ולסוללה להתקרר לטמפרטורת החדר. לאחר מכן, חבר את המחשב לשקע חשמל כדי להמשיך בטעינת הסוללה.

## בדיקת רמת הטעינה של הסוללה

מד הסוללה Dell QuickSet, החלון Power Meter (מד צריכת חשמל) והסמל של Microsoft Windows, מד טעינת הסוללה ואזהרת הסוללה החלשה, מספקים מידע אודות טעינת הסוללה.

### מד הסוללה Dell™ QuickSet

אם מותקן Dell QuickSet, הקש <Fn><F3> כדי להציג את מד הסוללה QuickSet. מד הסוללה מציג מצב, תקינות סוללה, רמת טעינה וזמן השלמת טעינה עבור הסוללה שבמחשב.

לקבלת מידע נוסף אודות QuickSet, לחץ באמצעות הלחצן הימני של העכבר על הסמל  בשורת המשימות ולאחר מכן לחץ על Help (עזרה).

### מד צריכת החשמל של Microsoft® Windows®

ממד צריכת החשמל של Windows מציין את יתרת הטעינה בסוללה. כדי לבדוק את מד צריכת החשמל, לחץ פעמיים על הסמל  בסרגל המשימות.

אם המחשב מחובר לשקע חשמל, מופיע סמל .

### מד טעינה

לפני התקנת סוללה, לחץ על לחצן המצב במד טעינת הסוללה, כדי להדליק את נוריות רמת הטעינה. כל אחת מהנוריות מייצגת כ- 20 אחוזים מכלל טעינת הסוללה. לדוגמה, אם בסוללה נותרו 80 אחוזים מהמטען, ארבע מהנוריות ידלקו. אם אף נורית אינה דולקת, הסוללה אינה טעונה.



2 מד טעינת סוללה

1 סוללה

# שימוש בסוללה

## ביצועי הסוללה

**הערה:** לקבלת מידע אודות האחריות של Dell™ עבור המחשב, עיין במדריך מידע המוצר או במסמך האחריות הנפרד המצורף למחשב.

לקבלת ביצועי מחשב מיטביים וכדי לסייע בשמירת הגדרות BIOS, הפעל את מחשב Dell הנייד שברשותך כאשר הסוללה הראשית מותקנת תמיד. סוללה אחת מצורפת כציוד סטנדרטי בתא הסוללות.

**הערה:** מכיוון שהסוללה עשויה שלא להיות טעונה לגמרי, השתמש במתאם זרם החילופין כדי לחבר את המחשב החדש לשקע חשמל, בשימוש הראשון במחשב. לקבלת תוצאות מיטביות, הפעל את המחשב עם מתאם זרם החילופין עד לטעינה מלאה של הסוללה. כדי להציג את מצב הטעינה של הסוללה, לחץ על **Start** (התחל) ← **Control Panel** (לוח הבקרה) ← **Power Options** (אפשרויות צריכת חשמל) ← **Power Meter** (מד צריכת חשמל).

משך הפעולה של הסוללה משתנה בהתאם לתנאי ההפעלה.

**הערה:** משך הפעולה של הסוללה (הזמן שסוללה יכולה להחזיק טעינה) יורד במשך הזמן. בהתאם לתדירות השימוש בסוללה ולתנאים שבהם היא פועלת, ייתכן שתצטרך לרכוש סוללה חדשה במהלך חיי המחשב שברשותך.

משך הפעולה יורד במידה משמעותית בעת ביצוע הפעולות הבאות, אך לא מוגבל להן:

- שימוש בכוננים אופטיים
- שימוש בהתקני תקשורת אלחוטית, כרטיסי PC, או התקני USB
- הפעלת המחשב במצב ביצועים מרביים (ראה "קביעת תצורה של הגדרות ניהול צריכת חשמל" במדריך למשתמש)

**הערה:** מומלץ לחבר את המחשב לשקע חשמל בעת כתיבה לתקליטור או ל-DVD.

באפשרותך לבדוק את טעינת הסוללה לפני התקנתה במחשב (ראה "בדיקת רמת הטעינה של הסוללה" בעמוד 15). באפשרותך גם להגדיר את אפשרויות ניהול צריכת החשמל כדי לקבל התראה כאשר טעינת הסוללה נמוכה (ראה "קביעת תצורה של הגדרות ניהול צריכת חשמל" במדריך למשתמש).

**התראה:** שימוש בסוללה לא תואמת עלול לגרום לשריפה או להתפוצצות. החלף את הסוללה רק בסוללה תואמת שנרכשה מ-Dell. הסוללה מתוכננת לעבוד עם מחשב Dell שברשותך. אל תשתמש בסוללה ממחשבים אחרים במחשב שברשותך.

**התראה:** אל תשליך סוללות לאשפה הביתית. כאשר הסוללה אינה נטענת עוד, פנה אל הרשות המקומית לפינוי אשפה לקבלת ייעוץ אודות סילוק סוללות ליתיום-יון. ראה, "סילוק סוללות" במדריך מידע המוצר.

**התראה:** שימוש לא הולם בסוללה עשוי להגביר את הסכנה של שריפה או כוויה כימית. אין לנקב, לשרוף, לפרק, או לחשוף את הסוללה לטמפרטורות גבוהות מ-65°C (149°F). הרחק את הסוללה מהישג ידם של ילדים. יש לטפל בהירות בסוללות שניזוקו או שדולפות. סוללות פגומות עשויות לדלוף ולגרום לפציעות או לנזק בציוד.

## מבט מלמטה

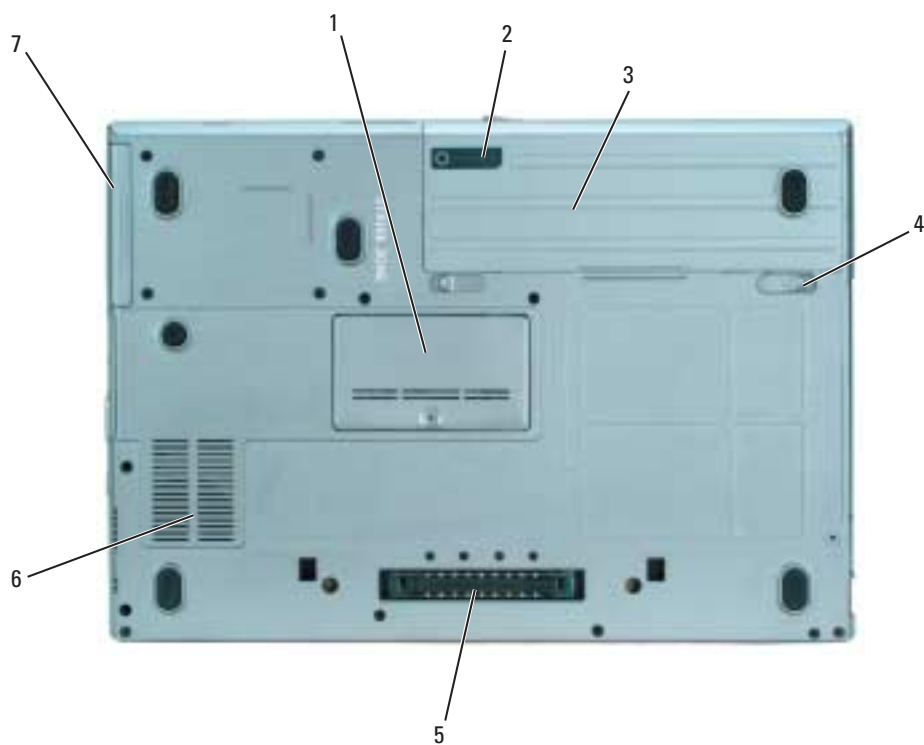

- |                         |   |
|-------------------------|---|
| מכסה מודול זיכרון       | 1 |
| תפסי שחרור תא סוללה (2) | 4 |
| כונן קשיח               | 7 |
| מד טעינת סוללה          | 2 |
| מחבר עגינת התקן         | 5 |
| סוללה                   | 3 |
| פתחי אוורור             | 6 |

## מבט מימין



3 מחברי USB (2)

2 תפס שחרור התקן

1 תא מדיה

## מבט מאחור

**התראה:** אין לחסום את פתחי האוורור, להכניס לתוכם חפצים או לאפשר לאבק להצטבר בהם. אין לאחסן את המחשב בשעת פעולתו בסביבה ללא זרימת אוויר, כגון מזוודה סגורה. הגבלת זרימת האוויר עשויה לגרום נזק למחשב או לגרום לשריפה. 

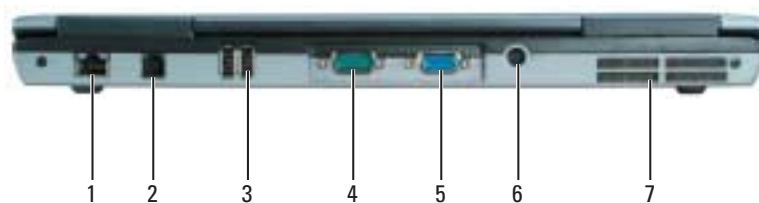

3 מחברי USB (2)

6 מחבר מתאם זרם חילופין

2 מחבר מודם (RJ-11)

5 מחבר מסך

1 מחבר רשת (RJ-45)

4 מחבר טורי

7 פתחי אוורור

## מבט משמאל

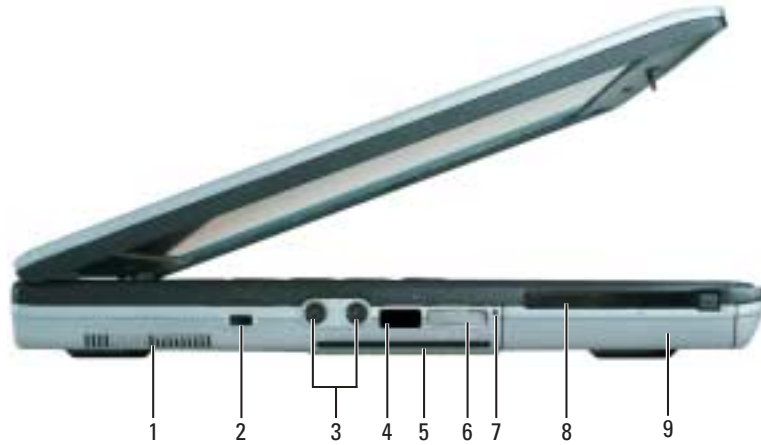

- |   |                       |   |                              |   |               |
|---|-----------------------|---|------------------------------|---|---------------|
| 1 | פתחי אוורור           | 2 | חריץ כבל אבטחה               | 3   | מחברי שמע (2) |
| 4 | חיישן אינפרא-אדום     | 5 | חריץ כרטיס חכם               | 6   | מתג אלהוט     |
| 7 | נוריות Wi-Fi Catcher™ | 8 | חריץ כרטיס PC או ExpressCard | <b>הערה:</b> לקבלת מידע על פונקציות המתג האלחוטי, עיין במדריך למשתמש. |               |
|   |                       | 9 | כונן קשיח                    |   |               |

# אודות המחשב

## מבט מלפנים

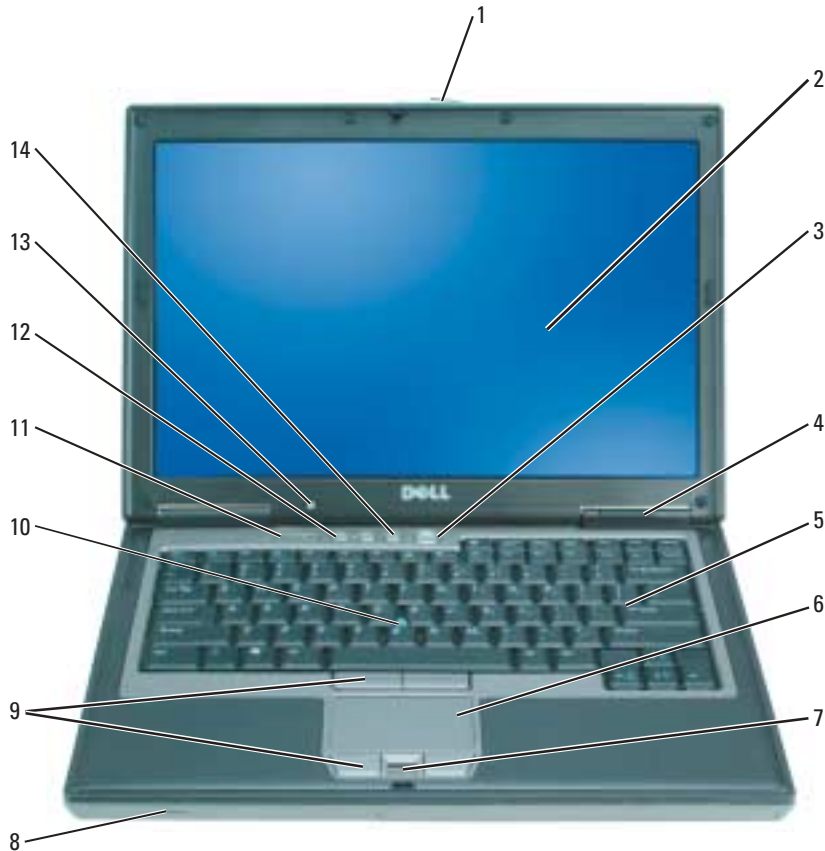

1 תפס צג	2 צג	3 לחצן הפעלה
4 נוריות מצב התקנים	5 מקלדת	6 משטח מגע
7 קורא טביעות אצבעות (אופציונלי)	8 רמקול	9 לחצני משטח מגע/בקר הצבעה
10 בקר הצבעה	11 נוריות מצב מקלדת	12 לחצני בקרת עוצמת שמע
13 חיישן תאורת סביבה (ALS)	14 לחצן השתקה	

**הערה:** בעת קבלת המחשב, ה-ALS אינו פעיל. לקבלת מידע נוסף על ה-ALS, עיין במדריך למשתמש.

## התקנת המחשב

**התראה:** לפני שתתחיל לבצע הליך כלשהו בסעיף זה, בצע את הוראות הבטיחות במדריך מידע המוצר. 

- 1 הוצא את תיבת העזרים מהאריזה.
- 2 הוצא מתוך תיבת העזרים את הפריטים שתזדקק להם כדי להשלים את התקנת המחשב. תיבת העזרים מכילה גם תיעוד למשתמש וכל תוכנה או חומרה נוספת (כגון כרטיסי PC, כוננים או סוללות) שהזמנת.
- 3 חבר את מתאם זרם החילופין למחבר של מתאם זרם החילופין במחשב ולשקע החשמל.



- 4 פתח את צג המחשב ולחץ על לחצן ההפעלה כדי להפעיל את המחשב (ראה "מבט מלפנים" בעמוד 10).
- הערה:**  מומלץ להפעיל ולכבות את המחשב פעם אחת לפחות, לפני התקנת כרטיסים או חיבור המחשב להתקן עגינה או להתקן חיצוני אחר, כגון מדפסת.



## עזרה של Dell QuickSet

להצגת העזרה של *Dell QuickSet*, לחץ באמצעות הלחצן הימני של העכבר על הסמל  בשורת המשימות של *Microsoft® Windows®*. לקבלת מידע נוסף על *Dell QuickSet*, עיין במדריך למשתמש.

- כיצד להתקין מחדש את מערכת ההפעלה

## תקליטור מערכת ההפעלה

**הערה:** תקליטור מערכת ההפעלה עשוי להיות אופציונלי ולא להיות מצורף למחשב שברשותך.

מערכת ההפעלה כבר מותקנת במחשב. כדי להתקין מחדש את מערכת ההפעלה, עליך להשתמש בתקליטור מערכת ההפעלה. לקבלת הוראות, עיין במדריך למשתמש.

לאחר התקנה מחדש של מערכת ההפעלה, השתמש בתקליטור *Drivers and Utilities* (מנהלי התקנים ותוכניות שירות *ResourceCD*) כדי להתקין מחדש מנהלי התקנים עבור ההתקנים המצורפים למחשב.



תווית מפתח המוצר של מערכת ההפעלה ממוקמת על המחשב.

**הערה:** צבע התקליטור משתנה בהתאם למערכת ההפעלה שהזמנת.

אתר האינטרנט של התמיכה של Dell —  
support.dell.com

**הערה:** בחר את האזור או המגזר העסקי שלך, כדי להציג את אתר התמיכה המתאים.

כדי להוריד את תוכנת מערכת מחשב מחברת:

- 1 עבור אל [support.dell.com](http://support.dell.com), בחר את האזור או המגזר העסקי שלך והזן את תג השירות.
  - 2 בחר **Drivers & Downloads** (הורדות ומנהלי התקנים) ולחץ על **Go**.
  - 3 לחץ על מערכת ההפעלה שברשותך וחפש את מילות המפתח *Notebook System Software* (תוכנת מערכת מחשב מחברת).
- הערה:** ממשק המשתמש של [support.dell.com](http://support.dell.com) עשוי להשתנות בהתאם לאפשרויות שתבחר.

### תוכנית השירות של התמיכה של Dell

תוכנית השירות של התמיכה של Dell היא מערכת אוטומטית לשדרוג ודיווח, המותקנת במחשב. תמיכה זו מספקת בזמן אמת סריקות תקינות של סביבת המחשב, עדכוני תוכנה ומידע תמיכה עצמית מתאים. הגישה אל תוכנית השירות של התמיכה של Dell נעשית מהסמל  בשורת המשימות. לקבלת מידע נוסף, עיין במדריך למשתמש.

### מרכז העזרה והתמיכה של Windows

- 1 לחץ על **Start** (התחל) ← **Help and Support** (עזרה ותמיכה).
- 2 הקלד מילה או צירוף מילים המתארים את הבעיה בה נתקלת ולחץ על סמל החץ.
- 3 לחץ על הנושא המתאר את הבעיה.
- 4 בצע את ההוראות המופיעות על המסך.

- פתרונות — רמזים ועצות לפתרון בעיות, מאמרים של טכנאים, קורסים מקוונים ושאלות נפוצות
- קהילה — דיון מקוון עם לקוחות אחרים של Dell
- שדרוגים — מידע אודות שדרוגים עבור רכיבים, כגון זיכרון, הכונן הקשיח ומערכת ההפעלה
- טיפול בלקוחות — מידע ליצירת קשר, פנייה לשירות ומצב הזמנה, אחריות ומידע אודות תיקונים
- שירות ותמיכה — מצב פנייה לשירות והיסטוריית תמיכה, חוזה שירות ודיונים מקוונים עם תמיכה טכנית
- חומר עזר — תיעוד מחשב, פרטים על תצורת המחשב, מפרטי מוצרים וסקירות טכניות
- הורדות — מנהלי התקנים מאושרים, תיקונים ועדכוני תוכנה
- תוכנת מערכת מחשב מחברת (NSS) — אם התקין מחדש את מערכת ההפעלה במחשב, עליך להתקין מחדש גם את תוכנית השירות NSS. תוכנית השירות NSS מספקת עדכונים קריטיים למערכת ההפעלה ותמיכה בכונני תקליטונים USB בגודל 3.5 אינץ' של Dell™, מעבדי Intel® Pentium® M, כוננים אופטיים והתקני USB. תוכנית השירות NSS נחוצה לפעולתו התקינה של מחשב Dell שברשותך. התוכנה מזהה אוטומטית את המחשב ומערכת ההפעלה ומתקינה את העדכונים המתאימים לתצורת המחשב.

- שדרוגי תוכנה ועצות לפתרון בעיות — שאלות נפוצות, נושאים חמים ותקינות כללית של סביבת המחשב

- כיצד להשתמש ב-Windows XP
- כיצד לעבוד עם תוכניות וקבצים
- כיצד להתאים אישית את שולחן העבודה

## מה אתה מחפש?

- כיצד להסיר ולהחליף חלקים מפרט
- כיצד להגדיר תצורה של הגדרות מערכת
- כיצד לפתור בעיות

## אתר זאת כאן

### מדריך למשתמש Dell Latitude™

מרכז העזרה והתמיכה של Microsoft® Windows® XP  
**1** לחץ על **Start** (התחל) ← **Help and Support**  
(עזרה ותמיכה) ← **Dell User and System Guides**  
(מדריכים למשתמש ולמערכת) ← **System Guides**  
(מדריכי מערכת).

**2** לחץ על המדריך למשתמש עבור המחשב שלך.

המדריך למשתמש זמין גם בתקליטור האופציונלי *Drivers and Utilities*.

- תג שירות וקוד שירות מהיר

• תווית רשיון Microsoft Windows

### תג שירות ורשיון Microsoft® Windows®

תוויות אלה נמצאות על המחשב.

- השתמש בתג השירות כדי לזהות את המחשב שברשותך בזמן השימוש ב- **support.dell.com** או פנייה לתמיכה טכנית.



- הזן את קוד השירות המהיר כדי לנתב את השיחה בעת פנייה לתמיכה טכנית.

## איתור מידע

**הערה:** תכונות או מדיה מסוימים עשויים להיות אופציונליים ולא להיות מצורפים למחשב שברשותך. ייתכן שתכונות או מדיה מסוימים לא יהיו זמינים בארצות מסוימות.

**הערה:** ייתכן שמידע נוסף יצורף למחשב.

מה אתה מחפש?	אתר זאת כאן
<ul style="list-style-type: none"><li>• תוכנית אבחון עבור המחשב</li><li>• מנהלי התקנים עבור המחשב</li><li>• תיעוד המחשב</li><li>• תיעוד ההתקן שברשותי</li><li>• תוכנת מערכת מחשב מחברת (Notebook System Software - NSS)</li></ul>	<p><b>התקליטור Drivers and Utilities (מנהלי התקנים ותוכניות שירות) (נקרא גם ResourceCD [תקליטור משאבים]).</b></p> <p><b>הערה:</b> התקליטור <i>Drivers and Utilities</i> הוא אופציונלי ועשוי שלא להיות מצורף למחשב שברשותך.</p> <p>התיעוד ומנהלי התקנים כבר מותקנים במחשב. באפשרותך להשתמש בתקליטור זה כדי להתקין מחדש מנהלי התקנים (ראה "התקנה מחדש של מנהלי התקנים ותוכניות שירות" במדריך למשתמש) או כדי להפעיל את תוכנית האבחון של Dell (ראה "תוכנית האבחון של Dell" בעמוד 20).</p> <p>ההתקליטור עשוי לכלול קובצי Readme המספקים מידע של הרגע האחרון לגבי שינויים טכניים במחשב או חומר טכני מתקדם לטכנאים או למשתמשים מנוסים.</p> <p><b>הערה:</b> עדכונים למנהלי התקנים ותיעוד ניתן למצוא באתר <a href="http://support.dell.com">support.dell.com</a></p> 

### מדריך מידע מוצר של Dell™



- מידע אודות אחריות
- תנאים והתניות (ארה"ב בלבד)
- הוראות בטיחות
- מידע תקינה
- מידע ארגונומי
- הסכם רשיון למשתמש קצה

163 ..... בעיות תוכנה אחרות.



164 ..... Dell תוכנית האבחון של

167 ..... אינדקס

# תוכן עניינים

149	איתור מידע .....
153	התקנת המחשב.....
154	אודות המחשב.....
154	מבט מלפנים.....
155	מבט משמאל.....
156	מבט מאחור.....
156	מבט מימין.....
157	מבט מלמטה.....
158	שימוש בסוללה .....
158	ביצועי הסוללה .....
159	בדיקת רמת הטעינה של הסוללה.....
160	טעינת הסוללה .....
161	החלפת הסוללה .....
162	אחסון סוללה.....
162	פתרון בעיות .....
162	נעילות ובעיות תוכנה .....
162	המחשב אינו עולה .....
162	המחשב מפסיק להגיב.....
162	תוכנית מפסיקה להגיב או קורסת פעם אחר פעם .....
162	תוכנית מיועדת לגרסה קודמת של מערכת ההפעלה Microsoft® Windows®.....
163	מופיע מסך בצבע כחול מלא .....
163	בעיות עם Dell MediaDirect™.....

## הערות, הודעות והתראות

-  **הערה:** "הערה" מציינת מידע חשוב המסייע להשתמש במחשב ביתר יעילות.
-  **שים לב:** "שים לב" מצייין נזק אפשרי לחומרה או אובדן נתונים, ומסביר כיצד ניתן למנוע את הבעיה.
-  **התראה:** "התראה" מציינת אפשרות של נזק לרכוש, פגיעה גופנית או מוות.

## קיצורים וראשי תיבות

לקבלת רשימה מלאה של קיצורים וראשי תיבות, עיין במדריך למשתמש (בהתאם למערכת ההפעלה, לחץ לחיצה כפולה על הסמל **User's Guide** שעל שולחן העבודה. לחילופין, לחץ על **Start** (התחל) ← **Help and Support Center** (מרכז עזרה ותמיכה) ← **User and System Guides** (מדריכים למשתמש ומדריכי מערכת).

אם רכשת מחשב Dell™ n Series, כל התייחסות במסמך זה למערכות ההפעלה Microsoft® Windows® אינה ישימה. **הערה:** תכונות אחדות עשויות שלא להיות זמינות במחשב שברשותך או במדינות מסוימות.

---

המידע במסמך זה עשוי להשתנות ללא הודעה.  
© 2005 Dell Inc. כל הזכויות שמורות.

חל איסור מוחלט על העתקה מכל סוג ללא הרשאה בכתב מ-Dell Inc.

סימנים מסחריים שבשימוש בטקסט זה: Dell, הלוگو DELL, Dell MediaDirect, ExpressCharge, Wi-Fi Catcher, Latitude הם סימנים מסחריים של Dell Inc; Intel ו-Pentium הם סימנים מסחריים רשומים של Intel Corporation; Microsoft ו-Windows הם סימנים מסחריים רשומים של Microsoft Corporation.

ייתכן שייעשה שימוש בסימנים מסחריים ובשמות מסחריים אחרים במסמך זה כדי להתייחס לישויות הטוענות לבעלות על הסימנים והשמות, או למוצרים שלהן. Dell Inc מוותרת על כל חלק קנייני בסימנים מסחריים ושמות מסחריים פרט לאלה שבבעלותה.

Dell™ Latitude™ D620

מדריך עזר מהיר